



**YOUR
PLASTICS®**
RECYCLED PLASTIC · URBAN & RURAL MOBILIARY



**CATÁLOGO DE
PRODUCTOS**

**hanit®
PLÁSTICO RECICLADO**

Calidad Garantizada



ULRICH KOSSIN

FUNDADOR DE LA EMPRESA HAHN KUNSTSTOFFE

Algunas personas quedan fascinadas cuando escuchan sobre el camino de la vida de Ulrich Kossin, quien fue expulsado de su Silesia natal Junto a su familia cuando tenía 7 años, debiendo comenzar desde cero nuevamente. El joven estudiante ha logrado crear una empresa internacional que en la actualidad es líder mundial en reciclaje de plásticos.

Ulrich Kossin era un inteligente aventurero. Comenzó su carrera profesional como asesor fiscal autónomo en Vreden, Westfalia. Sin embargo, siempre estuvo entusiasmado con la fabricación de productos. Cuando la ordenanza de envases se introdujo en Alemania en 1991, le dio el impulso decisivo para crear una empresa de reciclaje de plásticos.

En 1993, Ulrich Kossin comenzó a fabricar los primeros productos de reciclaje en la antigua base aérea militar de Hahn en Renania-Palatinado.

El reciclaje de plástico fue un trabajo pionero: los primeros 10 años, particularmente duro. Sin embargo, Ulrich Kossin no dejó de luchar por lo que creía y pudo superar tiempos difíciles.

En los comienzos la calidad dejaba mucho que desear, tanto que los productos no salían de nuestras instalaciones. Fue un desafío utilizar la mezcla de materiales "plásticos domésticos" (PP, PE, multicapa, materias extrañas, ...) para producir una masa homogénea y con ella buenos productos - él y sus entusiastas empleados encontraron el camino correcto. Hoy sonreímos con alegría cuando comparamos un perfil de aquella época con uno de hoy.

En 2014 Ulrich Kossin nos dejó. HAHN Kunststoffe se mantiene fiel a sus raíces y continúa trabajando para reutilizar las materias primas existentes en las montañas de basura en interés del medio ambiente, fabricando productos útiles y duraderos a partir de ellas.



SOBRE NOSOTROS

En 1993 comenzamos a fabricar en el aeropuerto de Hahn (Hunsrück) a partir de nuestro material hanit® productos de plástico reciclado. Actualmente también tenemos fábricas en Manchester (Inglaterra), Udine (Italia) y Toronto (Canadá). En Alemania y Metz (Francia) tenemos también otros emplazamientos de venta.

- » hanit® es sinónimo de piezas terminadas y perfiles de plásticos reciclados de alta calidad.
- » Procedimientos innovadores de producción, construcción propia de moldes y herramientas, amplia experiencia.
- » Los productos hanit® tienen unas características extraordinarias de utilización tanto técnicas como económicas.
- » Lider gracias a su alta participación en el mercado, a su amplia gama de productos y a su elevada capacidad de suministro.

Nuestro primer objetivo es satisfacer las necesidades de nuestros clientes. Por eso trabajamos los 365 días del año, las 24 horas para Usted.

MARCA

hanit®

EMPLEADOS

400 empleados en 8 emplazamientos en Europa y Norteamérica

INSTALACIONES

211 000 m², de estos, 14 500 m² son naves de producción y edificios administrativos

GAMA

Más de 2000 productos estándar y artículos técnicos

CAPACIDAD

Preparación, utilización y comercialización de 74 000 t de productos hanit® al año

TECNOLOGÍA

Procesamiento de embalajes usados de plástico para crear aglomerados o pellets; producción de piezas terminadas en procesos de extrusión, intrusión, prensado e inyección.

EXPERIENCIA

Investigación, desarrollo y construcción propios para el diseño de productos y tecnología de procesos.

PRESTACIONES

Oferta de productos orientados al cliente y al mercado; asesoramiento cualificado y atención al cliente con plazos de entrega cortos.

CALIDAD

Los productos hanit® son adecuados para parques infantiles. Las materias primas se han comprobado conforme a la norma DIN EN 71 parte 3. Certificación continua; controles de calidad internos y externos.

ASÍ SOMOS NOSOTROS



Desde los inicios, en 1993, el grupo empresarial HAHN formaba parte de los pioneros del reciclaje. Con esta experiencia, y como socios de la industria de la eliminación de desechos, elaboramos con 74 000 t de residuos de embalaje, productos de máxima calidad.

Somos únicos gracias a nuestra mezcla de productos y a la tecnología de procesos altamente desarrollada. A diferencia de la mayoría de las empresas de reciclaje en todo el mundo, nuestras plantas pueden reciclar y procesar, en forma eficiente, plásticos mixtos post consumo. No necesitamos agua para limpiarlos. De esta manera también conservamos los recursos naturales y la energía. El material que fabricamos mediante complejos procesos se llama hanit®, nuestra materia prima.

Nuestra calidad no deja de confirmarse gracias a las certificaciones y a los premios de institutos y gremios externos. Fuimos la primera empresa alemana en ganar el premio "Der Grüne Engel" (el ángel verde), un premio al reciclaje de la clase media. Nuestros productos son higiénicamente inocuos, están homologados conforme a la norma europea sobre la seguridad de los juguetes y, desde hace años, contamos con el sello de calidad "Der Blaue Engel" (el ángel azul) por nuestros productos respetuosos con el medio ambiente. En 2018 fuimos galardonados con el premio inglés Rise Award 2018 en el ámbito de "Permitir la sostenibilidad".

Para nosotros Recycling es Upcycling. Mediante una tecnología de procesos ecológica se fabrican productos

8

Emplazamientos
en Europa y en
Norteamérica

211 000

metros cuadrados destinados a la
producción y administración.

Es decir, igual a una superficie
de 30 campos de fútbol.

400

empleados

55 000 t

Fabricación de 55 000 t anuales de
plástico reciclado.

Es decir, aproximadamente seis
veces el peso de la torre Eiffel.

hanit®

> 2 000

Fabricación de más de 2 000
productos diferentes.

de alta calidad a partir de embalajes con muy corta vida útil. De manera que, de una bolsa de plástico se puede obtener un banco para el parque, y lo mejor, es que durará décadas.

Nuestros 400 empleados en todo el mundo abogan por ello, todos sumamente convencidos de la reutilización. Y es que donde no pueden evitarse los residuos, se ofrece el reciclaje como solución. Nuestra petición es: al ir a comprar, elija siempre productos con una parte reciclada y separe los residuos consecuentemente.

¡Juntos lo conseguiremos!

hanit®



SELECCIÓN DE HERRAMIENTAS



ASERRAR Y CORTAR

Mediante el uso de una sierra de banda de alta velocidad o una sierra circular con dientes ligeramente cruzados, preferentemente de metal duro se consiguen cortes óptimos. Para evitar que se derrita el plástico se recomienda la rápida evacuación de la viruta. Los cortes para modificar la longitud también se puede realizar utilizando una motosierra. Aquí hay que considerar una pérdida de precisión.



FRESAR

Aquí, la sección transversal de corte debe ser tan grande como sea posible para mantener la temperatura relativamente baja. La profundidad de corte y el apoyo deben ser grandes mientras que la velocidad de corte baja. Para aumentar la vida útil de las herramientas, se recomienda utilizar fresas con puntas de carburo.



PERFORAR

Casi siempre se pueden utilizar taladros con un ángulo de giro de 20° a 30° y un ángulo de punta de 110 a 120°. Para evitar altas temperaturas por fricción, en especial en perforaciones profundas, se recomienda mover la herramienta verticalmente para evacuar la viruta resultante.



CEPILLAR

Los cepillos estándar también son adecuados para su uso en plásticos. La superficie es dependiente en gran medida de la velocidad de trabajo, velocidad de corte, los ángulos y el estado de la cuchilla.



DESBARBAR

Las amoladoras debido a su alta velocidad no son adecuadas para hacer cortes. Pero los cantos filosos y las rebabas producidas después de mecanizar las piezas de plástico reciclado se pueden eliminar con una amoladora angular.

INSTRUCCIONES DE PROCESAMIENTO



Si los perfiles de plástico reciclado deben ser atornillados, éstos deben ser primeramente preperforados (por ejemplo: tableros, tablones, postes cuadrados). El agujero debe ser más grande que el tornillo. Se recomienda la realización de agujeros ovalados para compensar los cambios de tamaño debidos a la expansión de nuestro material por la variación de las temperaturas.



Nuestros perfiles reciclados se pueden, por su naturaleza, sólo ocasionalmente pintar. Se recomienda el uso de pinturas plásticas de elasticidad permanente (para todos los climas) junto a una superficie rugosa y una capa de imprimación. En los bordes, sin embargo, es muy probable que se descame. Una adherencia permanente no puede ser garantizada.



Los productos hanit® se pueden clavar tanto convencionalmente o con herramientas de disparo. La penetración es más difícil que con la madera debido a la dureza de los perfiles. Por favor tenga en cuenta esto al efectuar la fijación.



A diferencia de la madera o el metal, los productos de plástico poseen una baja rigidez con una mayor flexibilidad. En la construcción de pasarelas, vallados y barreras es muy importante tener este punto en cuenta al instalar los puntos de apoyo.



Si se deben martillar los productos, por ejemplo para su clavado, se recomienda el uso de un protector del borde para evitar daños en el producto.



Las tablas, tablones, vigas y perfiles cuadrados no pueden ser encajados a presión. Los perfiles pueden variar +/- 1,5% en su longitud debido a cambios en la temperatura. Por lo tanto al efectuar la instalación siempre se debe dejar una distancia o junta de expansión.



El sol afecta a la alineación de los perfiles y puede por ejemplo hacer que los postes se doblen. Con el fin de evitar estas distorsiones provocadas por la radiación solar, recomendamos que los perfiles se almacenen empaquetados.



Para muchos productos y aplicaciones tenemos cálculos estáticos, recomendaciones de instalación e instrucciones de montaje. Puede encontrar más información en: www.hanit.de en el área de descargas o directamente en el producto respectivo.

En caso necesario, los productos hanit® pueden procesarse con máquinas y herramientas convencionales del sector del procesamiento de la madera y el metal. No obstante tendrán que tenerse en cuenta algunas particularidades debido a las propiedades del material:

- » Por lo general, el procesamiento de los perfiles causa un mayor desgaste de la herramienta. Recomendamos, por lo tanto, usar herramientas con piezas de metal duro.
- » Los productos reciclados tienen una superficie cerrada. El núcleo tiene una estructura similar a una rejilla, que queda descubierta durante el procesamiento mecánico. Estas son propiedades del material y no un motivo de quejas.
- » Algunos productos hanit® cuentan con un refuerzo adicional de metal. Estos pueden reconocerse a través de la especificación "con refuerzo" en el producto o "reforzado". En el caso de estos productos se recomienda evitar el corte (longitud / anchura).
- » Las virutas que pueden formarse eventualmente durante el mecanizado deberán recogerse mediante el correspondiente dispositivo de aspiración, de manera que estas también puedan reutilizarse.

EL MOTIVO DE QUE HANIT® SEA ÚNICO



RESISTENCIA

- » Resistente a la intemperie
- » Resistente a aceites, ácidos y agua de mar
- » No se degrada
- » Utilizable durante todo el año
- » Resistente a la humedad, no absorbe agua, por ende secado rápido



ECOLÓGICO

- » Fabricados sin impregnación
- » Reduce los vertederos al utilizar plástico reciclado
- » 100% Reciclable
- » Premiado con „Der Blaue Engel“ (el Ángel azul)
- » Neutral al agua



ECONÓMICO

- » Larga vida útil
- » Resistente a aceites, ácidos y álcali
- » Bajos costos de mantenimiento
- » Fabricado de plásticos reciclados de alta calidad (Poliiolefinas)
- » Excelente relación calidad-precio
- » Materia prima ideal para la construcción, en especial los grandes perfiles



BAJO PESO

- » Sólo aprox. 1/3 del peso del hormigón
- » Instalación sin maquinaria pesada
- » Alta capacidad en la carga de nuestros productos
- » Ahorro en los costos de transporte
- » Rápida instalación
- » Carga de trabajo reducida



MANEJO SENCILLO

- » Fácil de procesar mecánicamente (perforar, cortar, atornillar, clavar)
- » Facilidad de ajustes „in situ“



SEGURIDAD Y CUIDADO

- » No se astilla, bajo riesgo de lesiones
- » Sin contaminantes (según DIN 71/3 Parques infantiles)
- » Facil Limpieza
- » Sin Mantenimiento

A PROPÓSITO DEL RECICLAJE

Los prejuicios siempre están: "Al final todo será quemado" o "Separamos la basura y luego termina todo en la misma pila".

El hecho es que: el embalaje marcado con el punto verde siempre será reciclado. Y así es como funciona:



Todo comienza en los hogares. Allí los envases se depositan en los contenedores correspondientes...



... o se ponen en las bolsas amarillas.



Allí los embalajes se separan por materia prima (metal y plástico). El resto es separado.



El contenido de los contenedores y las bolsas amarillas se transportan a los sistemas de clasificación.



Los envases plásticos son prensados en balas para su posterior envío a Hahn Kunststoffe.



Las balas son transformadas en pellets, que son la base para nuestra materia prima hanit®.

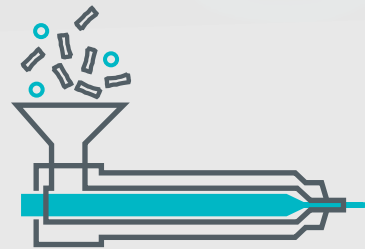

Los pellets se derriten y son inyectados en moldes. Para darle color mezclamos el plástico derretido con pigmentos.

EL CICLO DE RECICLAJE - SU CONTRIBUCIÓN

Todos pueden contribuir al reciclaje y a la protección del Medio Ambiente de forma eficaz. A continuación se ofrecen algunos consejos:

- » Solo deseché el embalaje en los contenedores de recolección designados.
- » No es necesario enjuagar los vasos de plástico. Basta con rasparlo.
- » Si tiene vasos de plástico, quite completamente la tapa de aluminio. Esto facilita la clasificación.
- » No coloque los embalajes uno dentro del otro; entonces será más difícil separarlos.

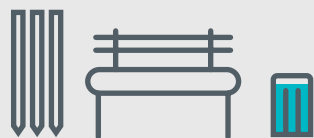

Así se crea una amplia variedad de productos.

Si ya no se utilizan en un futuro lejano, se puede reciclarlos fácilmente: el ciclo comienza de nuevo.

PALETA DE COLORES hanit®

Dependiendo del producto, los productos reciclados hanit® están disponibles en diferentes colores. El punto de partida de cada producto es un granulado gris, que se colorea en el proceso de fabricación.

TENGA EN CUENTA LA SIGUIENTE INFORMACIÓN SOBRE LOS COLORES DE hanit®:

- » El uso de reciclado (pellets hanit®) puede provocar fluctuaciones en el color y la apariencia de los productos. Por este motivo, los ejemplos de colores que se muestran son solo orientativos. Las desviaciones son inevitables debido al proceso de fabricación y, por lo tanto, no constituyen una base para reclamos.
- » Los perfiles grises no están coloreados. El color es el resultado del proceso de fabricación sin ningún color añadido (natural). Debido a las variaciones en el material de partida, las desviaciones en el color tienden a ser más visibles en los perfiles grises.
- » Todos los demás colores se obtienen coloreando el granulado de partida gris. Los perfiles están completamente coloreados y no solo tratados en la superficie.
- » Los perfiles hanit® se caracterizan por su coloración apagada. Esto subraya el carácter natural de los productos.
- » Con el tiempo, los colores y, por tanto, los productos pueden aclararse. Este es un proceso natural que no afecta la funcionalidad de los productos. Cambios de color, por ejemplo el aclarado, están excluidos de la garantía.

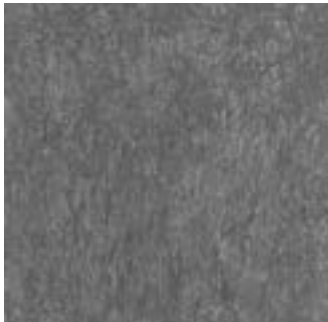

GRIS

Similar a RAL 7000/7005/7023



MARRÓN

Similar a RAL 8011/8017
hanit® Ultra similar a RAL 8014/8019



NEGRO

Similar a RAL 7016/7021



VERDE

Similar a RAL 6005/6028



AZUL

Similar a RAL 5001/5007



ROJO

Similar a RAL 3016/3031

NOTAS SOBRE EL BLUE ANGEL™



www.blauer-engel.de/uz30a

POR QUÉ NUESTROS PRODUCTOS CON Y SIN ECOETIQUETAS SON SOSTENIBLES

El Ángel Azul del gobierno alemán existe desde 1978. Este sello se otorga a productos y servicios que son más respetuosos con el medio ambiente que los productos y servicios convencionales comparables".

¿Cómo se puede determinar específicamente el respeto al medio ambiente? Un producto que quiere llevar el Ángel Azul debe, entre otras cosas, "ahorrar recursos durante la producción", "estar elaborado a partir de materias primas producidas de forma sostenible", "ser particularmente duradero" y "ser fácil de reciclar".

Todos estos criterios se aplican de manera ejemplar a los productos fabricados con hanit®. Porque el material básico desarrollado internamente por HAHN Kunststoffe es una materia prima producida de forma sostenible que establece estándares ecológicos. En lugar de consumir recursos fósiles, hanit® se basa en el principio del reciclaje. Por lo tanto, es obvio que muchos de nuestros productos tienen derecho a llevar la etiqueta ecológica Ángel Azul desde 2005.

Pero no todos. Hay una explicación plausible para esto. Algunos productos tienen exigencias especialmente altas en cuanto a estabilidad y resistencia. Por esta razón necesitan, por ejemplo, un refuerzo metálico. Dado que estas piezas de acero se fabrican de manera convencional y las compramos nosotros, estos componentes complementarios no cumplen con el Ángel Azul y, por lo tanto, tampoco el producto en su conjunto. Lo mismo se aplica a los productos extremadamente robustos y resistentes fabricados con hanit® Ultra. Aunque estos también son modelos a seguir en términos de sostenibilidad, no se les permite llevar una etiqueta ecológica alemana porque se fabrican en Gran Bretaña.

Para usted, como cliente, esto significa: Incluso aquellos de nuestros productos que no tienen un Ángel Azul debido a componentes individuales no tienen que esconderse en términos de ecología. La alta proporción de pellets reciclados fabricados con hanit® garantiza la conservación de los recursos y el medio ambiente. Siempre recibirá un producto en el que la sostenibilidad es la máxima prioridad, ¡lo avalamos con nuestro nombre!

Nota: Puede reconocer fácilmente los productos certificados por el logotipo del Ángel Azul directamente en la página del producto correspondiente.

hanit®

sostenible, libre de
contaminantes,
certificado Ángel Azul

**DEJAMOS LOS
ÁRBOLES EN EL
BOSQUE**



CONSEJOS PARA LA UTILIZACIÓN DE ESTE DOCUMENTO

Con la ayuda de nuestros símbolos puede determinar rápida y fácilmente si el producto hanit® deseado se adapta a su área de aplicación o si ha sido certificado con el Ángel Azul.



CERTIFICADO CON EL ÁNGEL AZUL



PASARELAS Y NAÚTICA



MATERIALES DE CONSTRUCCIÓN



INSTALACIONES



JARDINERÍA Y PAISAJISMO



CONSTRUCCIÓN DE CAMINOS



GANADERÍA Y AGRICULTURA



EVENTOS

» Cómo orientarse

Tamaño / modelo	Colores	Artículo N°	Colores disponibles en el tamaño / modelo correspondiente
Largo	Ø 11,0 cm, Perfil hueco		
	Largo cm	Peso aprox. kg	UE
	40,0	2,2	215
			Color
			Gris
			Marrón
			Negro
			Artículo N°
			HHG 110 040
			HHB 110 040
			HHS 110 040
	60,0	3,3	125
			Gris
			Marrón
			Negro
			HHG 110 060
			HHB 110 060
			HHS 110 060
	80,0	4,3	90
			Gris
			HHG 110 080
			HHS 110 080
Peso¹ por unid.			
Unidad de embalaje² en unidades			

¹ El peso puede variar ligeramente debido a que hanit® es un producto reciclado.

² Las unidades de venta solo son a modo orientativo, pero pueden favorecer una entrega más rápida. No son especificaciones de pedido. Generalmente, un producto con una longitud superior a 200 cm se embla en un europalet doble.

CONTENIDO

01 EDIFICACIÓN Y CONSTRUCCIÓN PÁGINA 14

- » Palizadas & Bordillos
- » Piedras en L
- » Vigas & Perfiles cuadrados
- » Tablas & Placas

02 CERCADOS Y VALLAS PÁGINA 46

- » Postes
- » Cercas & Vallados
- » Bolardos & Accesorios
- » Barandas & Celosías

03 PAVIMENTOS Y CUBIERTAS PÁGINA 74

- » Tablones estriados & Pilotes
- » Losetas Paddock & Rejillas para césped
- » Tarimas de terraza
- » Placas cobertoras & Discos antihierbas

04 PARQUES Y JARDINES PÁGINA 90

- » Bancos & Mesas
- » Bancos elevados & Juveniles
- » Jardineras & Maceteros
- » Grupos & Bancos circulares
- » Tablas para bancos & Accesorios
- » Papeleras & Compostadores

05 PLAZAS Y JUEGOS INFANTILES PÁGINA 144

- » Bancos & Mesas infantiles
- » Macetero infantil
- » Areneros
- » Mesa para barro

06 INDUSTRIA Y PROYECTOS PÁGINA 162

- » Placas cobertoras industriales
- » Rejillas para suelos
- » Bobinas para cables
- » Bloques de almacenaje
- » Canaletas & Canales
- » Perfiles & Piezas especiales

ARCHIVOS ADJUNTOS PÁGINA 172

- » Resumen de perfiles
- » Condiciones de venta y entrega
- » Índice



01

EDIFICACIÓN Y CONSTRUCCIÓN

Su proyecto durará para siempre.

En un principio, construir es sencillo. Siempre que el material sea fácil de procesar, inastillable, estable frente a cargas y que esté disponible en las medidas adecuadas. Por supuesto que tendría que tener una buena relación precio-rendimiento y ser robusto. Los materiales que no requieran mantenimiento, resistentes a la intemperie y a la descomposición se amortizan pronto.

Y todo esto es aplicable a las piezas terminadas, los tableros, las paredes, los suelos y los perfiles de hanit®. En algunos aspectos, son mejores que los elementos de hormigón, acero y madera. Y gracias al sello "Der Blaue Engel" los productos hanit® también son la mejor elección desde el punto de vista ecológico.

- » **Inastillable**
- » **Reducido riesgo de lesiones**
- » **Resistente a la descomposición**
- » **Sin impregnaciones**
- » **Más ligero que el hormigón**
- » **Procesamiento sencillo, similar a la madera**
- » **Sin necesidad de mantenimiento**

JUEGOS INFANTILES**TERRAPLENES****BORDILLOS****REVESTIMIENTOS****Palizadas**

- » Palizada encajable huecap. 16-19
- » Palizada encajable macizap. 16-19
- » Palizada redonda huecap. 20-22
- » Palizada redonda macizap. 20-22
- » Palizada cuadrada huecap. 24-25

Placas

- » Placa estándarp. 38
- » Placa estándar perforadap. 38
- » Refuerzo de bancadap. 39
- » Barrera antimadriguerap. 39

Delimitaciones & Construcciones

- » Bordillo en Lp. 26
- » Piedra en L esquinerap. 27
- » Viga, Traviesap. 28-29
- » Viga con canto redondeadop. 29
- » Perfil en Up. 30
- » Mojónp. 31
- » Marcador de cablep. 31
- » Bordillop. 31
- » Canterop. 32
- » Perfil cuadradop. 34-35
- » Perfil cuadrado hanit® Ultrap. 36

Tablas

- » Tabla estándarp. 40-41
- » Tabla hanit® Ultrap. 42
- » Tabla machihembradap. 43
- » Tabla hanit® Ultra machihembradap. 43
- » Tabla estándar reforzadap. 44
- » Tabla machihembrada reforzadap. 44
- » Tabla para establos machihembradap. 45



PALIZADA ENCAJABLE

Perfil macizo o hueco



Colores



Ø 6,8 cm, Perfil hueco

Largo cm	Peso kg	UE	Color	Artículo N°
30,0	0,4	480	Gris	HHG 068 030
			Marrón	HHB 068 030
40,0	0,6	400	Gris	HHG 068 040
			Marrón	HHB 068 040

Ø 6,8 cm, Perfil macizo

Largo cm	Peso kg	UE	Color	Artículo N°
60,0	1,5	240	Gris	HG 068 060
			Marrón	HB 068 060

Ø 11,0 cm, Perfil hueco

Largo cm	Peso kg	UE	Color	Artículo N°
40,0	2,2	215	Gris	HHG 110 040
			Marrón	HHB 110 040
			Negro	HHS 110 040
60,0	3,3	125	Gris	HHG 110 060
			Marrón	HHB 110 060
			Negro	HHS 110 060
80,0	4,3	90	Gris	HHG 110 080
			Marrón	HHB 110 080
			Negro	HHS 110 080
100,0	5,4	100	Gris	HHG 110 100
			Marrón	HHB 110 100
			Negro	HHS 110 100

Ø 11,0 cm, Perfil macizo

Largo cm	Peso kg	UE	Color	Artículo N°
120,0	9,9	70	Gris	HG 110 120
			Marrón	HB 110 120
140,0	11,6	70	Gris	HG 110 140
			Marrón	HB 110 140
160,0	13,2	70	Gris	HG 110 160
			Marrón	HB 110 160
180,0	14,9	70	Gris	HG 110 180
			Marrón	HB 110 180

INFORMACIÓN DEL PRODUCTO

- » Cabeza fresada
- » Disponibles también como perfil hueco
- » Disponibles también en color negro
- » Atención:
No todas las medidas son para reforzar pendientes.
En caso de dudas, por favor consúltenos.



VENTAJAS DEL PERFIL HUECO

La resistencia de nuestras palizadas huecas se reduce ligeramente. En cambio suman tres aspectos muy positivos:

- » Son más económicas por tener menos material
- » Son más livianas y por ende se reducen los costos de transporte
- » Son más fáciles de instalar debido a su bajo peso

Las unidades de embalaje sirven sólo para orientación. Los palets completos tiene un plazo de entrega más rápido. No son cantidades mínimas a pedir. Los productos cuyo largo es superior a 200 cm se embalan en palets dobles.

HAHN Kunststoffe GmbH | +34 930 155 275

EDIFICACIÓN
Y CONSTRUCCIÓNCERCADOS
Y VALLASPAVIMENTOS
Y CUBIERTASPARQUES
Y JARDINESPLAZAS
Y JUEGOS INFANTILESINDUSTRIA
Y PROYECTOSARCHIVOS
ADJUNTOS

Ø 13,0 cm, Perfil hueco

Largo cm	Peso kg	UE	Color	Artículo N°
40,0	2,7	108	Gris Marrón	HHG 130 040 HHB 130 040
60,0	4,0	72	Gris Marrón	HHG 130 060 HHB 130 060
80,0	5,3	54	Gris Marrón	HHG 130 080 HHB 130 080
100,0	6,6	54	Gris Marrón	HHG 130 100 HHB 130 100

Ø 13,0 cm, Perfil macizo

Largo cm	Peso kg	UE	Color	Artículo N°
120,0	13,8	36	Gris Marrón	HG 130 120 HB 130 120
150,0	17,3	36	Gris Marrón	HG 130 150 HB 130 150
180,0	20,7	36	Gris Marrón	HG 130 180 HB 130 180



Las unidades de embalaje sirven sólo para orientación. Los palets completos tiene un plazo de entrega más rápido. No son cantidades mínimas a pedir. Los productos cuyo largo es superior a 200 cm se embalan en palets dobles. Más información » www.hanit.de



Ø 16,0 cm, Perfil hueco

Largo cm	Peso kg	UE	Color	Artículo N°
40,0	4,2	84	Gris	HHG 160 040
			Marrón	HHB 160 040
60,0	6,2	60	Gris	HHG 160 060
			Marrón	HHB 160 060
80,0	8,2	42	Gris	HHG 160 080
			Marrón	HHB 160 080
100,0	10,2	42	Gris	HHG 160 100
			Marrón	HHB 160 100

Ø 16,0 cm, Perfil macizo

Largo cm	Peso kg	UE	Color	Artículo N°
120,0	20,9	30	Gris	HG 160 120
			Marrón	HB 160 120
150,0	26,1	30	Gris	HG 160 150
			Marrón	HB 160 150
180,0	31,3	30	Gris	HG 160 180
			Marrón	HB 160 180



TRUCOS Y CONSEJOS

Tenga en cuenta la recomendación de instalación y la hoja de datos correspondiente. Puede encontrarlas en nuestro sitio web www.hanit.de como descarga para el producto correspondiente.

La regla empírica en el montaje vertical es: aprox. 1/3 de las palizadas tienen que estar enterrada. Planifique la longitud de los perfiles.

Las palizadas encajables montadas en horizontal pueden fijarse fácilmente con clavos para tierra. Para ello, taladre previamente las palizadas conforme al diámetro del clavo final +2 mm y avellane el orificio de acuerdo con el tamaño de la cabeza del clavo.



Las unidades de embalaje sirven sólo para orientación. Los palets completos tiene un plazo de entrega más rápido. No son cantidades mínimas a pedir. Los productos cuyo largo es superior a 200 cm se embalan en palets dobles.

HAHN Kunststoffe GmbH | ☎ +34 930 155 275

Ø 20,0 cm, Perfil hueco

Largo cm	Peso kg	UE	Color	Artículo N°
40,0	6,0	48	Gris Marrón	HHG 200 040 HHB 200 040
60,0	9,0	32	Gris Marrón	HHG 200 060 HHB 200 060
80,0	11,9	24	Gris Marrón	HHG 200 080 HHB 200 080
100,0	15,1	24	Gris Marrón	HHG 200 100 HHB 200 100

Ø 20,0 cm, Perfil macizo

Largo cm	Peso kg	UE	Color	Artículo N°
120,0	31,3	16	Gris Marrón	HG 200 120 HB 200 120
150,0	39,1	16	Gris Marrón	HG 200 150 HB 200 150
175,0	45,6	16	Gris Marrón	HG 200 175 HB 200 175
200,0	52,2	16	Gris Marrón	HG 200 200 HB 200 200
225,0	58,7	16	Gris Marrón	HG 200 225 HB 200 225
250,0	65,2	16	Gris Marrón	HG 200 250 HB 200 250

CANTIDAD POR METRO LINEAL**Ø 6,8 cm**

- » Sección (S): aprox. 5,3 cm
- » Cantidad (B): aprox. 19,0 unid./m
- » Ángulo: aprox. 80°

Ø 16,0 cm

- » Sección (S): aprox. 13,5 cm
- » Cantidad (B): aprox. 7,5 unid./m
- » Ángulo: aprox. 60°

Ø 11,0 cm

- » Sección (S): aprox. 9,5 cm
- » Cantidad (B): aprox. 10,5 unid./m
- » Ángulo: aprox. 60°

Ø 20,0 cm

- » Sección (S): aprox. 15,3 cm
- » Cantidad (B): aprox. 6,5 unid./m
- » Ángulo: aprox. 80°

Ø 13,0 cm

- » Sección (S): aprox. 11,0 cm
- » Cantidad (B): aprox. 9,0 unid./m
- » Ángulo: aprox. 60°

EDIFICACIÓN
Y CONSTRUCCIÓNCERCADOS
Y VALLASPAVIMENTOS
Y CUBIERTASPARQUES
Y JARDINESPLAZAS
Y JUEGOS INFANTILESINDUSTRIA
Y PROYECTOSARCHIVOS
ADJUNTOS

Las unidades de embalaje sirven sólo para orientación. Los palets completos tiene un plazo de entrega más rápido. No son cantidades mínimas a pedir. Los productos cuyo largo es superior a 200 cm se embalan en palets dobles. Más información » www.hanit.de



PALIZADA REDONDA

Perfil macizo o hueco



Colores



Ø 10,0 cm, Perfil hueco

Largo cm	Peso kg	UE	Color	Artículo N°
40,0	2,0	106	Gris Marrón	PHG 100 040 PHB 100 040
60,0	2,9	66	Gris Marrón	PHG 100 060 PHB 100 060
80,0	3,8	53	Gris Marrón	PHG 100 080 PHB 100 080
100,0	4,7	53	Gris Marrón	PHG 100 100 PHB 100 100

Ø 10,0 cm, Perfil macizo

Largo cm	Peso kg	UE	Color	Artículo N°
125,0	9,1	33	Gris Marrón	PG 100 125 PB 100 125
150,0	11,0	33	Gris Marrón	PG 100 150 PB 100 150
175,0	12,8	33	Gris Marrón	PG 100 175 PB 100 175
200,0	14,6	33	Gris Marrón	PG 100 200 PB 100 200
225,0	16,4	33	Gris Marrón	PG 100 225 PB 100 225
250,0	18,3	33	Gris Marrón	PG 100 250 PB 100 250
280,0	20,5	33	Gris Marrón	PG 100 280 PB 100 280

INFORMACIÓN DEL PRODUCTO

- » Cabezal de palizada achaflanado
- » Muchas palizadas disponibles como perfil hueco
- » Fijación a mano
Aviso: no todas las medidas están previstas para fijarse a mano. En caso de duda, pida consejo.



VENTAJAS DEL PERFIL HUECO

La capacidad de carga cambia muy poco en nuestras palizadas con perfiles huecos. Al contrario, los perfiles huecos actúan positivamente en tres aspectos:

- » Son más económicos gracias a que se emplea menos material
- » Pesan menos, por lo que se reducen los gastos de transporte
- » Menos peso facilita su montaje

Las unidades de embalaje sirven sólo para orientación. Los palets completos tiene un plazo de entrega más rápido. No son cantidades mínimas a pedir. Los productos cuyo largo es superior a 200 cm se embalan en palets dobles.

HAHN Kunststoffe GmbH | +34 930 155 275

Ø 12,0 cm, Perfil hueco				
Largo cm	Peso kg	UE	Color	Artículo N°
40,0	2,5	86	Gris Marrón	PHG 120 040 PHB 120 040
60,0	3,7	56	Gris Marrón	PHG 120 060 PHB 120 060
80,0	4,9	43	Gris Marrón	PHG 120 080 PHB 120 080
100,0	6,0	43	Gris Marrón	PHG 120 100 PHB 120 100

Ø 12,0 cm, Perfil macizo				
Largo cm	Peso kg	UE	Color	Artículo N°
125,0	13,1	28	Gris Marrón	PG 120 125 PB 120 125
150,0	15,8	28	Gris Marrón	PG 120 150 PB 120 150
175,0	18,4	28	Gris Marrón	PG 120 175 PB 120 175
200,0	21,0	28	Gris Marrón	PG 120 200 PB 120 200
225,0	23,7	28	Gris Marrón	PG 120 225 PB 120 225
250,0	26,3	28	Gris Marrón	PG 120 250 PB 120 250
280,0	29,5	28	Gris Marrón	PG 120 280 PB 120 280

Ø 15,0 cm, Perfil hueco				
Largo cm	Peso kg	UE	Color	Artículo N°
40,0	3,9	96	Gris Marrón	PHG 150 040 PHB 150 040
60,0	5,8	60	Gris Marrón	PHG 150 060 PHB 150 060
80,0	7,6	48	Gris Marrón	PHG 150 080 PHB 150 080
100,0	9,5	48	Gris Marrón	PHG 150 100 PHB 150 100

Ø 15,0 cm, Perfil macizo				
Largo cm	Peso kg	UE	Color	Artículo N°
125,0	20,6	30	Gris Marrón	PG 150 125 PB 150 125
150,0	24,7	30	Gris Marrón	PG 150 150 PB 150 150
175,0	28,8	30	Gris Marrón	PG 150 175 PB 150 175
200,0	32,8	30	Gris Marrón	PG 150 200 PB 150 200
225,0	37,0	30	Gris Marrón	PG 150 225 PB 150 225
250,0	41,1	30	Gris Marrón	PG 150 250 PB 150 250
280,0	46,0	30	Gris Marrón	PG 150 280 PB 150 280



CANTIDAD POR METRO LINEAL



Ø 10.0 cm
» Cantidad (B):
aprox. 10,0 unid./m

Ø 12.0 cm
» Cantidad (B):
aprox. 8,3 unid./m

Ø 15.0 cm
» Cantidad (B):
aprox. 6,7 unid./m

Ø 20.0 cm
» Cantidad (B):
aprox. 5,0 unid./m

VIGAS RECOLECTORAS DE NIEVE FABRICADAS EN hanit®

Perfil redondo de 12 cm de diámetro

Longitud del perfil 280 cm

Fijación de los maderos redondos con tres ganchos de tejado por cada perfil, uno en el centro y dos en los extremos, insertados a aprox. 25 cm.





Ø 20,0 cm, Perfil hueco				
Largo cm	Peso kg	UE	Color	Artículo N°
40,0	6,5	48	Gris	PHG 200 040
			Marrón	PHB 200 040
60,0	9,5	32	Gris	PHG 200 060
			Marrón	PHB 200 060
80,0	12,5	24	Gris	PHG 200 080
			Marrón	PHB 200 080
100,0	15,6	24	Gris	PHG 200 100
			Marrón	PHB 200 100

Ø 20,0 cm, Perfil macizo				
Largo cm	Peso kg	UE	Color	Artículo N°
125,0	36,5	16	Gris	PG 200 125
			Marrón	PB 200 125
150,0	43,8	16	Gris	PG 200 150
			Marrón	PB 200 150
175,0	51,1	16	Gris	PG 200 175
			Marrón	PB 200 175
200,0	58,4	16	Gris	PG 200 200
			Marrón	PB 200 200
225,0	65,7	16	Gris	PG 200 225
			Marrón	PB 200 225
250,0	73,0	16	Gris	PG 200 250
			Marrón	PB 200 250
280,0	81,8	16	Gris	PG 200 280
			Marrón	PB 200 280



TRUCOS Y CONSEJOS

Tenga en cuenta la recomendación de instalación y la hoja de datos correspondiente. Puede encontrarlas en nuestro sitio web www.hanit.de como descarga para el producto correspondiente.

El plástico reciclado puede procesarse como la madera. Por ejemplo, pueden atornillarse en éste letreros de advertencia o aviso, así como elementos reflectantes, extendiéndose su uso mucho más allá del uso normal de la palizada.



Las unidades de embalaje sirven sólo para orientación. Los palets completos tiene un plazo de entrega más rápido. No son cantidades mínimas a pedir. Los productos cuyo largo es superior a 200 cm se embalan en palets dobles.





PALIZADA CUADRADA

Perfil hueco

Colores



12,0 x 16,0 cm ○ ○ ○				
Largo cm	Peso kg	UE	Color	Artículo N°
40,0	4,4	100	Gris	RGH 120 040
			Marrón	RBH 120 040
			Negro	RSH 120 040
60,0	6,6	60	Gris	RGH 120 060
			Marrón	RBH 120 060
			Negro	RSH 120 060
80,0	8,7	50	Gris	RGH 120 080
			Marrón	RBH 120 080
			Negro	RSH 120 080
100,0	10,8	50	Gris	RGH 120 100
			Marrón	RBH 120 100
			Negro	RSH 120 100



CANTIDAD POR METRO LINEAL



12,0 x 16,0 cm

- » Cantidad (B1):
aprox. 6,3 unid./m
- » Cantidad (B2):
aprox. 8,4 unid./m



16,0 x 24,0 cm

- » Cantidad (B1):
aprox. 4,2 unid./m
- » Cantidad (B2):
aprox. 6,3 unid./m

Las unidades de embalaje sirven sólo para orientación. Los palets completos tiene un plazo de entrega más rápido. No son cantidades mínimas a pedir. Los productos cuyo largo es superior a 200 cm se embalan en palets dobles.

16,0 x 24,0 cm				
Largo cm	Peso kg	UE	Color	Artículo N°
40,0	8,9	56	Gris Marrón	RG 160 040 RB 160 040
60,0	13,0	40	Gris Marrón	RG 160 060 RB 160 060
80,0	18,0	28	Gris Marrón	RG 160 080 RB 160 080
100,0	22,3	28	Gris Marrón	RG 160 100 RB 160 100
125,0	28,0	20	Gris Marrón	RG 160 125 RB 160 125
150,0	33,3	20	Gris Marrón	RG 160 150 RB 160 150

VENTAJAS PALIZADAS RECTANGULARES

- » Ideal para líneas rectas
- » Escaleras, pozos de luz y bordes de corte simplemente creados

Tenga en cuenta la recomendación de instalación y la hoja de datos correspondiente. Puede encontrarlas en nuestro sitio web www.hanit.de como descarga para el producto correspondiente.



TRUCOS Y CONSEJOS

- » La regla empírica en el montaje vertical es: aprox. 1/3 de las palizadas tienen que estar enterrada. Planifique la longitud de los perfiles.
- » Refuerzos de pendientes
Aviso: no todas las medidas son para reforzar pendientes. En caso de duda, pida consejo.





BORDILLO EN L

La "piedra" ligera



Colores



50,0 x 50,0 cm ○ ○ ○				
Alto cm	Peso kg	UE	Color	Artículo N°
55,0	28,6	16	Gris	LG 5050 055
			Marrón	LB 5050 055
			Negro	LS 5050 055
80,0	36,7	8	Gris	LG 5050 080
			Marrón	LB 5050 080
			Negro	LS 5050 080
105,0	42,2	8	Gris	LG 5050 105
			Marrón	LB 5050 105
			Negro	LS 5050 105

MONTAJE

Aviso: Es posible que los bordillos en L no queden a ras durante el montaje debido a las propiedades del material. Pueden alinearse mediante tablas recicladas.

Tenga en cuenta la recomendación de instalación y la hoja de datos correspondiente. Puede encontrarlas en nuestro sitio web www.hanit.de como descarga para el producto correspondiente.



TRUCOS Y CONSEJOS

Se pueden crear curvas con siete elementos estándar.

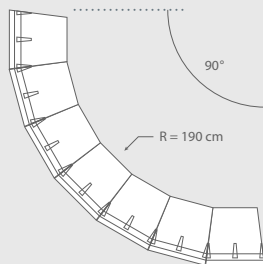

Las unidades de embalaje sirven sólo para orientación. Los palets completos tiene un plazo de entrega más rápido. No son cantidades mínimas a pedir. Los productos cuyo largo es superior a 200 cm se embalan en palets dobles.

HAHN Kunststoffe GmbH | ☎ +34 930 155 275



PIEDRA EN L ESQUINERA

El final perfecto

Colores



25,0 x 25,0 cm					
Alto cm	Peso kg	UE	Color	Artículo N°	
55,0	11,5	24	Gris	GE 2525 055	
			Marrón	BE 2525 055	
			Negro	SE 2525 055	
80,0	16,2	16	Gris	GE 2525 080	
			Marrón	BE 2525 080	
			Negro	SE 2525 080	
105,0	21,0	16	Gris	GE 2525 105	
			Marrón	BE 2525 105	
			Negro	SE 2525 105	



NUESTRA ESQUINA - UNA SOLUCIÓN REDONDA

- » Fácil montaje
- » Perfecto sistema de anexión

Tenga en cuenta la recomendación de instalación y la hoja de datos correspondiente. Puede encontrarlas en nuestro sitio web www.hanit.de como descarga para el producto correspondiente.



Las unidades de embalaje sirven sólo para orientación. Los palets completos tiene un plazo de entrega más rápido. No son cantidades mínimas a pedir. Los productos cuyo largo es superior a 200 cm se embalan en palets dobles. Más información » www.hanit.de

EDIFICACIÓN
Y CONSTRUCCIÓNCERCADOS
Y VALLASPAVIMENTOS
Y CUBIERTASPARQUES
Y JARDINESPLAZAS
Y JUEGOS INFANTILESINDUSTRIA
Y PROYECTOSARCHIVOS
ADJUNTOS



VIGAS / TRAVIASAS

Diversos usos

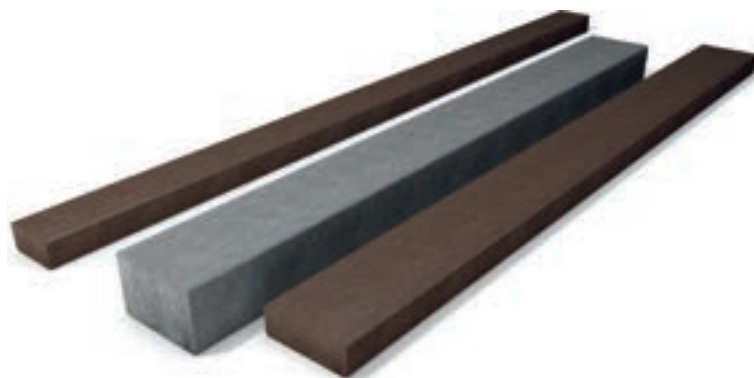

Colores



8,0 x 16,0 cm

Largo cm	Peso kg	UE	Color	Artículo N°
150,0	17,9	30	Gris Marrón	RG 0816 150 RB 0816 150
200,0	23,8	30	Gris Marrón	RG 0816 200 RB 0816 200
250,0	29,8	30	Gris Marrón	RG 0816 250 RB 0816 250
300,0	35,7	30	Gris Marrón	RG 0816 300 RB 0816 300

8,0 x 23,0 cm

Largo cm	Peso kg	UE	Color	Artículo N°
150,0	25,5	30	Gris Marrón	RG 0823 150 RB 0823 150
200,0	34,2	30	Gris Marrón	RG 0823 200 RB 0823 200
250,0	42,5	30	Gris Marrón	RG 0823 250 RB 0823 250
300,0	51,0	30	Gris Marrón	RG 0823 300 RB 0823 300

15,5 x 21,0 cm

Largo cm	Peso kg	UE	Color	Artículo N°
225,0	68,1	20	Gris Marrón	RGM 1521 225 RBM 1521 225

15,5 x 21,0 cm, canto largo redondeado

Largo cm	Peso kg	UE	Color	Artículo N°
225,0	65,0	20	Gris Marrón	RGA 1521 225 RBA 1521 225

16,0 x 24,0 cm, con refuerzo plástico

Largo cm	Peso kg	UE	Color	Artículo N°
150,0	53,6	15	Gris Marrón	RG 1624 150 A RB 1624 150 A
200,0	71,0	15	Gris Marrón	RG 1624 200 A RB 1624 200 A
250,0	89,0	15	Gris Marrón	RG 1624 250 A RB 1624 250 A
300,0	107,0	15	Gris Marrón	RG 1624 300 A RB 1624 300 A



**AVISO
VIGA 16 X 24 CM**

- » Refuerzo plástico interno
- » Menos cavidades internas
- » Mejor montaje

Las traviesas de 16,0 x 24,0 cm están fabricadas con un refuerzo interno de plástico. Esto asegura una mayor densidad y, por lo tanto, un mejor agarre de los tornillos.



Las unidades de embalaje sirven sólo para orientación. Los palets completos tiene un plazo de entrega más rápido. No son cantidades mínimas a pedir. Los productos cuyo largo es superior a 200 cm se embalan en palets dobles.

EDIFICACIÓN
Y CONSTRUCCIÓN

TRUCOS Y CONSEJOS

Las traviesas hanit® son "el" material de montaje cuando se trata de levantar almacenes de carga a granel.

- » Generalmente se emplean los siguientes perfiles:
 - Almacén de carga a granel, paredes traseras: 16 x 24 x 200 cm
 - Almacén de carga a granel, paredes laterales: 8 x 23 x 200 cm
- » La distancia entre las vigas de acero debe ser aproximadamente un 1% más ancha que la longitud de los perfiles para permitir la expansión de las traviesas.
- » En cada campo se ajusta la traviesa inferior mediante un anclaje de poste.
- » Las capas individuales están conectadas entre sí mediante tornillos, pernos o una placa de conexión.
- » Las traviesas pueden diferir de la medida nominal. Por lo tanto, se aconseja colocar los postes de acero después de recibir las traviesas.

Tenga en cuenta la recomendación de instalación y la hoja de datos correspondiente. Puede encontrarlas en nuestro sitio web www.hanit.de como descarga para el producto correspondiente.

CERCADOS
Y VALLASPAVIMENTOS
Y CUBIERTAS

VIGA

Con canto redondeado

Color



8,0 x 20,0 cm				
Largo cm	Peso kg	UE	Color	Artículo N°
250,0	35,0	40	Marrón	RB 0820 250

AVISO

- » Producto con canto redondeado R40
- » Ideal para su uso en construcciones fluviales, por ejemplo, para escaleras de peces

PARQUES
Y JARDINESPLAZAS
Y JUEGOS INFANTILESINDUSTRIA
Y PROYECTOSARCHIVOS
ADJUNTOS



PERFIL EN U

El sistema delimitador

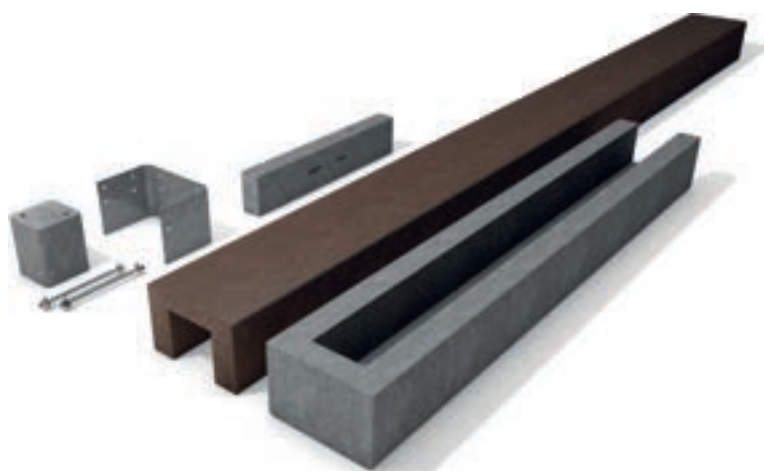

Colores



16,0 x 24,0 cm, perfil estándar ○○

Largo cm	Peso kg	UE	Color	Artículo N°
150,0	32,5	18	Gris Marrón	RGH 1624 150 RBH 1624 150
300,0	65,0	18	Gris Marrón	RGH 1624 300 RBH 1624 300

16,0 x 24,0 cm, perfil terminal ○○

Largo cm	Peso kg	UE	Color	Artículo N°
150,0	32,8	18	Gris Marrón	EGH 1624 150 EBH 1624 150
300,0	65,5	18	Gris Marrón	EGH 1624 300 EBH 1624 300

Accesorios para el montaje

Artículo	Peso kg	Artículo N°
Conector de esquina 90° Winkel, Gris/Marrón ¹	2,0	UVG 1212 010
Conector largo, Gris/Marrón ¹	4,0	UVG 1212 060
Conector guía, Gris/Marrón ¹	4,0	UVG 1212 012
Chapa de unión, zincada ^{2,3}	1,0	UVG 1212 011

ACCESORIOS NECESARIOS

Conector de esquina 90° de ángulo: 1 unid. por esquina

Conector largo: 1 unid. por canto de impacto

Conector de guía: 1 unid. adicional al conector largo por cada 300 cm de perfil en U

Chapa para juntas: por cada 4 perfiles o cada 10 metros

¹ En función de la disponibilidad, se entregará en color gris o marrón

² Color marrón a demanda

³ Sin certificación Ángel Azul™

MONTAJE

Tenga en cuenta la recomendación de instalación y la hoja de datos correspondiente. Puede encontrarlas en nuestro sitio web www.hanit.de como descarga para el producto correspondiente.



Las unidades de embalaje sirven sólo para orientación. Los palets completos tiene un plazo de entrega más rápido. No son cantidades mínimas a pedir. Los productos cuyo largo es superior a 200 cm se embalan en palets dobles.



MOJÓN

Cónico

12,0 x 12,0 cm / 9,0 x 9,0 cm

Alto cm	Peso kg	UE	Color	Artículo N°
50,0	4,0	140	Gris	GHS 091 250

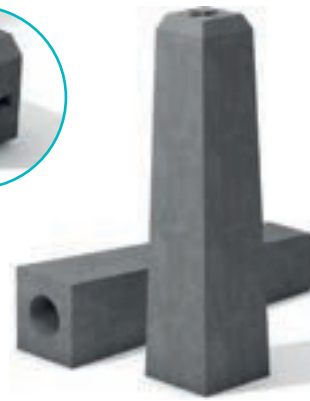

PRODUCTO MEJORADO

Color



EDIFICACIÓN
Y CONSTRUCCIÓN

CERCADOS
Y VALLAS

PAVIMENTOS
Y CUBIERTAS

PARQUES
Y JARDINES

PLAZAS
Y JUEGOS INFANTILES

INDUSTRIA
Y PROYECTOS

ARCHIVOS
ADJUNTOS

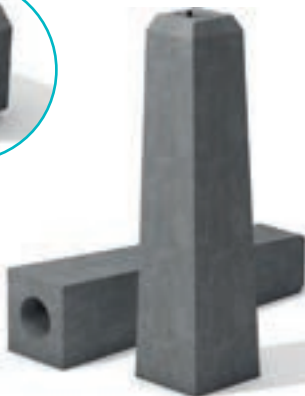

NUEVO PRODUCTO



MARCADOR DE CABLE

Aquí hay un largo camino

12,0 x 12,0 cm / 9,0 x 9,0 cm

Alto cm	Peso kg	UE	Color	Artículo N°
50,0	4,0	140	Gris	KHS 091 250

Color



BORDILLO

Con sistema de encastre

5,0 x 26,0 cm

Largo cm	Peso kg	UE	Color	Artículo N°
250,0	33,0	30	Gris	RG 0526 254
			Marrón	RB 0526 254



Colores



PROCESAMIENTO

Procesamiento sencillo gracias al sistema de encastre

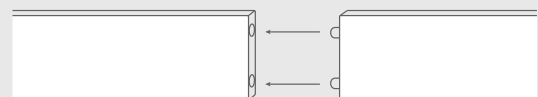



BORDILLO PARA CANTEROS

En rollo y recto

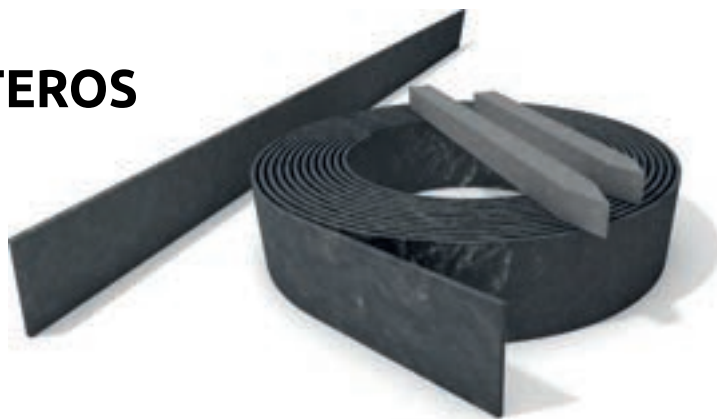

Color



Bordillo recto 1,0 x 14,0 cm (4 unidades)

Largo cm	Peso kg	UE	Color	Artículo N°
200,0	11,2	80	Antracita	RKS 10 140 200-4

Bordillo en rollo 0,7 x 14 cm

Largo cm	Peso kg	UE	Color	Artículo N°
1800,0	19,0	24	Antracita	RKS 07 141 800

Poste cuadrado 4,0 x 4,0 cm (8 unidades)

Largo cm	Peso kg	UE	Color	Artículo N°
45,0	5,6	72	Gris	VG 040 045-8
60,0	7,2	72	Gris	VG 040 060-8

TRUCOS Y CONSEJOS

Para trayectos rectos, utilice nuestros bordillos para canteros "rectos" y para formas redondeadas, será ideal la versión "en rollo".

Recomendamos nuestros postes cuadrados de 4 x 4 x 45 o 60 cm para la instalación de nuestros bordillos hanit®. Se requieren aproximadamente 24 postes (aproximadamente cada 75 cm) para la versión enrollada y aproximadamente 4 postes (aproximadamente cada 50 cm) para la versión recta.



Las unidades de embalaje sirven sólo para orientación. Los palets completos tiene un plazo de entrega más rápido. No son cantidades mínimas a pedir. Los productos cuyo largo es superior a 200 cm se embalan en palets dobles.

HAHN Kunststoffe GmbH | +34 930 155 275





PERFIL CUADRADO

El perfil multiuso



Colores



4,0 x 4,0 cm

Largo cm	Peso kg	UE	Color	Artículo N°
100,0	1,5	500	Gris Marrón	RG 040 100 RB 040 100
150,0	2,2	260	Gris Marrón	RG 040 150 RB 040 150
200,0	3,0	260	Gris Marrón	RG 040 200 RB 040 200
250,0	3,7	260	Gris Marrón	RG 040 250 RB 040 250
300,0	4,5	260	Gris Marrón	RG 040 300 RB 040 300

7,0 x 7,0 cm

Largo cm	Peso kg	UE	Color	Artículo N°
100,0	4,6	255	Gris Marrón	RG 070 100 RB 070 100
150,0	6,8	121	Gris Marrón	RG 070 150 RB 070 150
200,0	9,1	55	Gris Marrón	RG 070 200 RB 070 200
250,0	11,4	55	Gris Marrón	RG 070 250 RB 070 250
300,0	13,7	55	Gris Marrón	RG 070 300 RB 070 300

9,0 x 9,0 cm

Largo cm	Peso kg	UE	Color	Artículo N°
100,0	7,5	130	Gris Marrón	RG 090 100 RB 090 100
150,0	11,3	45	Gris Marrón	RG 090 150 RB 090 150
200,0	15,1	45	Gris Marrón	RG 090 200 RB 090 200
250,0	18,8	45	Gris Marrón	RG 090 250 RB 090 250
300,0	22,6	45	Gris Marrón	RG 090 300 RB 090 300



Las unidades de embalaje sirven sólo para orientación. Los palets completos tiene un plazo de entrega más rápido. No son cantidades mínimas a pedir. Los productos cuyo largo es superior a 200 cm se embalan en palets dobles.

EDIFICACIÓN
Y CONSTRUCCIÓNCERCADOS
Y VALLASPAVIMENTOS
Y CUBIERTASPARQUES
Y JARDINESPLAZAS
Y JUEGOS INFANTILESINDUSTRIA
Y PROYECTOSARCHIVOS
ADJUNTOS

10,0 x 10,0 cm				
Largo cm	Peso kg	UE	Color	Artículo N°
100,0	9,3	120	Gris Marrón	RG 100 100 RB 100 100
150,0	13,9	80	Gris Marrón	RG 100 150 RB 100 150
200,0	18,6	80	Gris Marrón	RG 100 200 RB 100 200
250,0	23,2	48	Gris Marrón	RG 100 250 RB 100 250
300,0	27,9	48	Gris Marrón	RG 100 300 RB 100 300

12,0 x 12,0 cm				
Largo cm	Peso kg	UE	Color	Artículo N°
100,0	13,4	80	Gris Marrón	RG 120 100 RB 120 100
150,0	20,1	48	Gris Marrón	RG 120 150 RB 120 150
200,0	26,8	48	Gris Marrón	RG 120 200 RB 120 200
250,0	33,5	42	Gris Marrón	RG 120 250 RB 120 250
300,0	40,2	36	Gris Marrón	RG 120 300 RB 120 300

15,0 x 15,0 cm				
Largo cm	Peso kg	UE	Color	Artículo N°
100,0	20,9	30	Gris Marrón	RG 150 100 RB 150 100
150,0	31,4	30	Gris Marrón	RG 150 150 RB 150 150
200,0	41,9	30	Gris Marrón	RG 150 200 RB 150 200
250,0	52,3	25	Gris Marrón	RG 150 250 RB 150 250
300,0	62,8	20	Gris Marrón	RG 150 300 RB 150 300

TRUCOS Y CONSEJOS

Gracias a sus propiedades es ideal como subestructura de terrazas:

- » Puede estar permanentemente expuesto a un entorno húmedo
- » No tiene efecto capilar = protección del revestimiento de la terraza
- » Se puede procesar como la madera
- » Si lo desea puede combinarlo también con madera o como alternativa a las tarimas hanit®



PERFIL CUADRADO hanit® ULTRA

Para grandes exigencias



Colores



5,0 x 5,0 cm ● ●

Largo cm	Peso kg	UE	Color	Artículo N°
300,0	6,5	190	Marrón Negro	INT 012 MBR INT 012 BLK

6,2 x 6,2 cm ● ●

Largo cm	Peso kg	UE	Color	Artículo N°
210,0	8,0	150	Marrón Negro	INT 922 MBR INT 922 BLK

8,0 x 8,0 cm ● ●

Largo cm	Peso kg	UE	Color	Artículo N°
300,0	18,5	72	Marrón Negro	INT 038 MBR INT 038 BLK

10,0 x 10,0 cm ● ●

Largo cm	Peso kg	UE	Color	Artículo N°
150,0	14,3	50	Marrón Negro	INT 917 MBR INT 917 BLK
175,0	16,6	50	Marrón Negro	INT 918 MBR INT 918 BLK
300,0	28,5	50	Marrón Negro	INT 036 MBR INT 036 BLK

**PARA TODOS LOS PRODUCTOS hanit®
ULTRA**

- » Excelente óptica y mayor vano gracias a su mezcla especial de plásticos reciclados



Las unidades de embalaje sirven sólo para orientación. Los palets completos tiene un plazo de entrega más rápido. No son cantidades mínimas a pedir. Los productos cuyo largo es superior a 200 cm se embalan en palets dobles.





TABLERO ESTÁNDAR

La base sólida

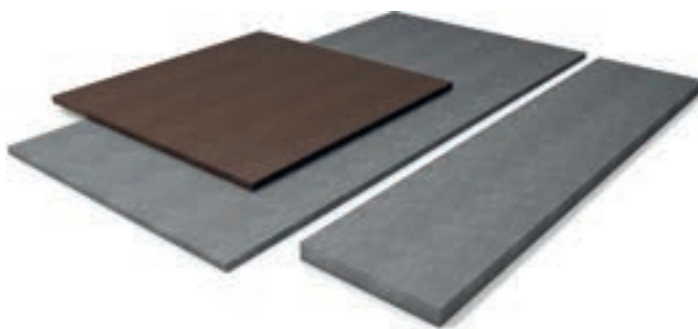

Colores



E = 2,5 cm						
Ancho cm	Largo cm	Peso kg	UE	Color	Artículo N°	
100,0	100,0	23,2	20	Gris	POG 100 100 025	
				Marrón	POB 100 100 025	
105,0	205,0	51,0	10	Gris	POG 200 100 025	
				Marrón	POB 200 100 025	

E = 5,0 cm						
Ancho cm	Largo cm	Peso kg	UE	Color	Artículo N°	
40,0	150,0	27,9	40	Gris	POG 04 015 005	
40,0	175,0	32,6	40	Gris	POG 04 017 505	
40,0	200,0	37,2	20	Gris	POG 04 020 005	



INFORMACIÓN DEL PRODUCTO

- » Material de construcción universal
- » Se corta, se atornilla y se taladra como la madera
- » Diseño universal
- » Tableros sin formato



PLACA ESTÁNDAR

Con y sin agujeros

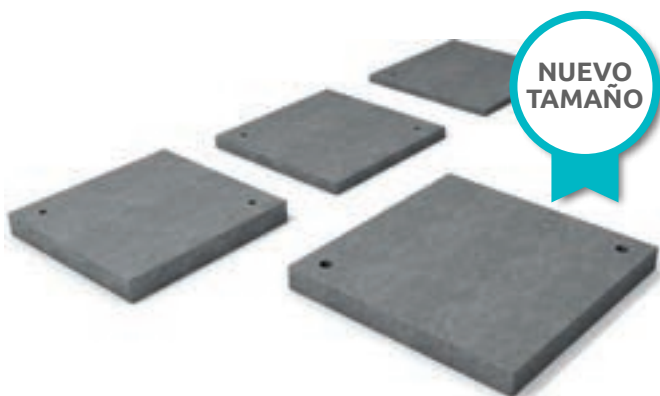

Color



E = 2,0 cm, perforada						
Ancho cm	Largo cm	Peso kg	UE	Color	Artículo N°	
40,0	40,0	3,0	150	Gris	PMG 04004 002	

E = 3,0 cm, perforada						
Ancho cm	Largo cm	Peso kg	UE	Color	Artículo N°	
40,0	40,0	4,5	150	Gris	PMG 04004 003	

E = 5,0 cm, perforada						
Ancho cm	Largo cm	Peso kg	UE	Color	Artículo N°	
40,0	40,0	7,5	120	Gris	PMG 04004 005	
50,0	50,0	11,6	80	Gris	PMG 05005 005	

E = 7,0 cm, non perforada						
Ancho cm	Largo cm	Peso kg	UE	Color	Artículo N°	
60,0	60,0	23,0	30	Gris	PMG 06006 007	

Las unidades de embalaje sirven sólo para orientación. Los palets completos tiene un plazo de entrega más rápido. No son cantidades mínimas a pedir. Los productos cuyo largo es superior a 200 cm se embalan en palets dobles.



PROTECCIÓN DE ANFIBIOS / REFUERZO DE BANCADA

Tabla versátil

● ● Colores

E = 2,5 /10 cm					
Ancho cm	Largo cm	Peso kg	UE	Color	Artículo N°
60,0	192,0	33,0	16	Gris	POG 192 060 025
				Marrón	POB 190 060 025
80,0	192,0	44,0	16	Gris	POG 192 080 025
				Marrón	POB 192 080 025

AVISO

Tenga en cuenta la recomendación de instalación y la hoja de datos correspondiente. Puede encontrarlas en nuestro sitio web www.hanit.de como descarga para el producto correspondiente.



EDIFICACIÓN
Y CONSTRUCCIÓN

CERCADOS
Y VALLAS

PAVIMENTOS
Y CUBIERTAS

PARQUES
Y JARDINES

PLAZAS
Y JUEGOS INFANTILES

INDUSTRIA
Y PROYECTOS

ARCHIVOS
ADJUNTOS



BARRERA ANTIMADRIGUERA

Con escotaduras

Color



E = 2,5 cm					
Largo cm	Alto cm	Peso kg	UE	Color	Artículo N°
200,0	40,0	18,5	50	Gris	UGS 2 540 200
200,0	50,0	22,5	50	Gris	UGS 2 550 200

INFORMACIÓN DEL PRODUCTO

- » Evita el socavado
- » Las escotaduras evitan el encharcamiento
- » Se puede conectar con la valla a través de aberturas



Las unidades de embalaje sirven sólo para orientación. Los palets completos tiene un plazo de entrega más rápido. No son cantidades mínimas a pedir. Los productos cuyo largo es superior a 200 cm se embalan en palets dobles. Más información » www.hanit.de



TABLA

Estándar

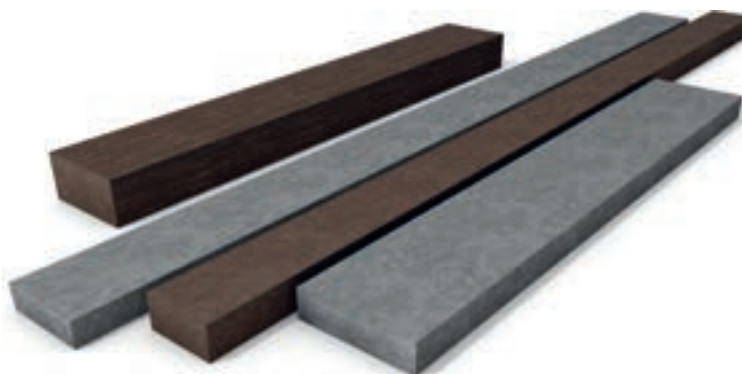

Colores



2,0 x 6,0 cm ○ ○

Largo cm	Peso kg	UE	Color	Artículo N°
150,0	1,7	260	Gris Marrón	BG 2006 150 BB 2006 150

2,0 x 10,0 cm ○ ○

Largo cm	Peso kg	UE	Color	Artículo N°
80,0	1,5	240	Gris Marrón	BG 2010 080 BB 2010 080
140,0	2,6	160	Gris Marrón	BG 2010 140 BB 2010 140
200,0	3,7	160	Gris Marrón	BG 2010 200 BB 2010 200
280,0	5,2	160	Gris Marrón	BG 2010 280 BB 2010 280

2,0 x 20,0 cm ○

Largo cm	Peso kg	UE	Color	Artículo N°
200,0	7,4	120	Gris	BG 2020 200

2,5 x 5,0 cm ○

Largo cm	Peso kg	UE	Color	Artículo N°
300,0	3,5	300	Gris Marrón	BG 2505 300 BB 2505 300



2,5 x 12,0 cm ○ ○

Largo cm	Peso kg	UE	Color	Artículo N°
80,0	2,3	200	Gris Marrón	BG 2512 080 BB 2512 080
140,0	3,9	120	Gris Marrón	BG 2512 140 BB 2512 140
200,0	5,5	120	Gris Marrón	BG 2512 200 BB 2512 200
280,0	7,9	120	Gris Marrón	BG 2512 280 BB 2512 280

3,0 x 6,0 cm ○ ○

Largo cm	Peso kg	UE	Color	Artículo N°
80,0	1,3	400	Gris Marrón	BG 3006 080 BB 3006 080
140,0	2,3	260	Gris Marrón	BG 3006 140 BB 3006 140
200,0	3,3	260	Gris Marrón	BG 3006 200 BB 3006 200
280,0	4,7	260	Gris Marrón	BG 3006 280 BB 3006 280

3,0 x 10,0 cm ○ ○

Largo cm	Peso kg	UE	Color	Artículo N°
80,0	2,2	240	Gris Marrón	BG 3010 080 BB 3010 080
140,0	3,9	160	Gris Marrón	BG 3010 140 BB 3010 140
200,0	5,6	160	Gris Marrón	BG 3010 200 BB 3010 200
280,0	7,8	160	Gris Marrón	BG 3010 280 BB 3010 280

VÁLIDO PARA TODOS LOS PERFILES DE TABLA

Los productos hanit® pueden presentar diferencias en las medidas (hasta un 3 %) y en el color.

Durante el montaje, tenga en cuenta las oscilaciones térmicas de longitud (hasta +/- 1,5 %) y consulte el vano máximo.

3,0 x 20,0 cm				
Largo cm	Peso kg	UE	Color	Artículo N°
300,0	16,7	60	Gris	BG 3020 300

3,5 x 12,0 cm				
Largo cm	Peso kg	UE	Color	Artículo N°
80,0	3,2	200	Gris Marrón	BG 3512 080 BB 3512 080
140,0	5,5	120	Gris Marrón	BG 3512 140 BB 3512 140
200,0	7,8	120	Gris Marrón	BG 3512 200 BB 3512 200
280,0	10,9	120	Gris Marrón	BG 3512 280 BB 3512 280

3,5 x 13,5 cm				
Largo cm	Peso kg	UE	Color	Artículo N°
80,0	3,6	180	Gris Marrón	BG 3513 080 BB 3513 080
140,0	6,3	120	Gris Marrón	BG 3513 140 BB 3513 140
200,0	9,0	120	Gris Marrón	BG 3513 200 BB 3513 200
280,0	12,6	120	Gris Marrón	BG 3513 280 BB 3513 280

4,0 x 8,0 cm				
Largo cm	Peso kg	UE	Color	Artículo N°
80,0	2,4	180	Gris Marrón	BG 4080 080 BB 4080 080
140,0	4,2	120	Gris Marrón	BG 4080 140 BB 4080 140
200,0	6,0	120	Gris Marrón	BG 4080 200 BB 4080 200
280,0	8,4	120	Gris Marrón	BG 4080 280 BB 4080 280

4,5 x 10,5 cm				
Largo cm	Peso kg	UE	Color	Artículo N°
80,0	3,5	150	Gris Marrón	BG 4510 080 BB 4510 080
140,0	6,2	120	Gris Marrón	BG 4510 140 BB 4510 140
200,0	8,9	120	Gris Marrón	BG 4510 200 BB 4510 200
280,0	12,4	120	Gris Marrón	BG 4510 280 BB 4510 280

5,0 x 12,0 cm				
Largo cm	Peso kg	UE	Color	Artículo N°
80,0	4,5	150	Gris Marrón	BG 5012 080 BB 5012 080
140,0	7,8	90	Gris Marrón	BG 5012 140 BB 5012 140
200,0	11,1	90	Gris Marrón	BG 5012 200 BB 5012 200
280,0	15,6	90	Gris Marrón	BG 5012 280 BB 5012 280

6,0 x 12,0 cm				
Largo cm	Peso kg	UE	Color	Artículo N°
80,0	5,4	150	Gris Marrón	BG 6012 080 BB 6012 080
140,0	9,4	90	Gris Marrón	BG 6012 140 BB 6012 140
200,0	13,4	90	Gris Marrón	BG 6012 200 BB 0612 200
280,0	18,8	90	Gris Marrón	BG 6012 280 BB 6012 280



Las unidades de embalaje sirven sólo para orientación. Los palets completos tiene un plazo de entrega más rápido. No son cantidades mínimas a pedir. Los productos cuyo largo es superior a 200 cm se embalan en palets dobles. Más información » www.hanit.de



hanit® ULTRA – TABLA

Alta calidad como punto de referencia



Colores



1,9 x 14,0 cm

Largo cm	Peso kg	UE	Color	Artículo N°
183,0	4,5	150	Marrón Negro	INT 303 MBR INT 303 BLK
250,0	6,0	150	Marrón Negro	INT 304 MBR INT 304 BLK

2,5 x 7,5 cm

Largo cm	Peso kg	UE	Color	Artículo N°
275,0	5,5	195	Marrón Negro	INT 752 MBR INT 752 BLK

2,5 x 15,0 cm

Largo cm	Peso kg	UE	Color	Artículo N°
300,0	10,7	90	Marrón Negro	INT 029 MBR INT 029 BLK

3,0 x 15,0 cm

Largo cm	Peso kg	UE	Color	Artículo N°
300,0	11,0	90	Marrón Negro	INT 914 MBR INT 914 BLK

3,5 x 10,0 cm

Largo cm	Peso kg	UE	Color	Artículo N°
360,0	11,9	80	Marrón Negro	INT 060 MBR INT 060 BLK

3,8 x 9,0 cm

Largo cm	Peso kg	UE	Color	Artículo N°
250,0	8,4	150	Marrón Negro	INT 923 MBR INT 923 BLK
360,0	12,6	100	Marrón Negro	INT 944 MBR INT 944 BLK

3,8 x 14,0 cm

Largo cm	Peso kg	UE	Color	Artículo N°
240,0	12,0	75	Marrón Negro	INT 308 MBR INT 308 BLK

5,0 x 7,5 cm

Largo cm	Peso kg	UE	Color	Artículo N°
250,0	8,0	130	Marrón Negro	INT 913 MBR INT 913 BLK

5,0 x 10,0 cm

Largo cm	Peso kg	UE	Color	Artículo N°
300,0	14,3	60	Marrón Negro	INT 003 MBR INT 003 BLK
360,0	17,2	60	Marrón Negro	INT 953 MBR INT 953 BLK

5,0 x 12,5 cm

Largo cm	Peso kg	UE	Color	Artículo N°
300,0	17,8	56	Marrón Negro	INT 005 MBR INT 005 BLK

5,0 x 15,0 cm

Largo cm	Peso kg	UE	Color	Artículo N°
300,0	21,4	60	Marrón Negro	INT 007 MBR INT 007 BLK

6,0 x 10,0 cm

Largo cm	Peso kg	UE	Color	Artículo N°
300,0	17,1	60	Marrón Negro	INT 006 MBR INT 006 BLK



PARA TODOS LOS PRODUCTOS hanit® ULTRA

- » Excelente óptica y mayor vano gracias a su mezcla especial de plásticos reciclados

Las unidades de embalaje sirven sólo para orientación. Los palets completos tiene un plazo de entrega más rápido. No son cantidades mínimas a pedir. Los productos cuyo largo es superior a 200 cm se embalan en palets dobles.

HAHN Kunststoffe GmbH | ☎ +34 930 155 275



TABLA

Machihembrada



Colores



3,0 x 12,5 cm				
Largo cm	Peso kg	UE	Color	Artículo N°
80,0	2,8	180	Gris Marrón	NG 3012 080 NB 3012 080
140,0	4,9	120	Gris Marrón	NG 3012 140 NB 3012 140
200,0	7,0	120	Gris Marrón	NG 3012 200 NB 3012 200
280,0	9,8	120	Gris Marrón	NG 3012 280 NB 3012 280

3,4 x 14,7 cm				
Largo cm	Peso kg	UE	Color	Artículo N°
305,0	13,2	90	Gris	NG 3414 300

4,2 x 20,0 cm				
Largo cm	Peso kg	UE	Color	Artículo N°
250,0	20,0	60	Gris Marrón	UG 4220 250 UB 4220 250

4,5 x 12,0 cm				
Largo cm	Peso kg	UE	Color	Artículo N°
80,0	4,0	90	Gris Marrón	NG 4512 080 NB 4512 080
140,0	7,0	90	Gris Marrón	NG 4512 140 NB 4512 140
200,0	10,0	90	Gris Marrón	NG 4512 200 NB 4512 200
280,0	14,0	90	Gris Marrón	NG 4512 280 NB 4512 280



hanit® ULTRA – TABLA

Machihembrada

Colores



2,8 x 14,7 cm				
Largo cm	Peso kg	UE	Color	Artículo N°
360,0	12,4	98	Marrón Negro	INT 951 MBR INT 951 BLK

3,4 x 14,7 cm				
Largo cm	Peso kg	UE	Color	Artículo N°
260,0	11,9	90	Marrón Negro	INT 035 MBR INT 035 BLK
305,0	14,0	90	Marrón Negro	INT 938 MBR INT 938 BLK



VÁLIDO PARA TODOS LOS PERFILES DE TABLA

Los productos hanit® pueden presentar diferencias en las medidas (hasta un 3 %) y en el color.

Durante el montaje, tenga en cuenta las oscilaciones térmicas de longitud (hasta +/- 1,5 %) y consulte el vano máximo.

Las unidades de embalaje sirven sólo para orientación. Los palets completos tiene un plazo de entrega más rápido. No son cantidades mínimas a pedir. Los productos cuyo largo es superior a 200 cm se embalan en palets dobles. Más información » www.hanit.de



TABLA

Estándar, reforzada



Colores



4,2 x 12,0 cm ○ ○				
Largo cm	Peso kg	UE	Color	Artículo N°
250,0	14,2	60	Gris Marrón	BGE 4212 250 BBE 4212 250

La tapa incluye tornillos ○ ○			
Medidas cm	Peso kg	Color	Artículo N°
4,2 x 2 x 12,0	0,05	Gris Marrón	AKG 422 120 AKB 422 120

AVISO

- » Forma estable gracias al refuerzo – tubo rectangular galvanizado 50 x 20 x 2 x 2.410 mm
- » Cámara de dilatación cerrada con tapones laminados
- » Vano de hasta 250 cm
- » Ideal para la construcción de postes de valla fija
- » Radio de cantos R8, por lo que no hay riesgo de lesiones
- » Si se acorta la longitud de los perfiles, recomendamos montar en los bordes cortados una tapa protectora.



TABLA

Machihembrada, reforzada



Colores



4,2 x 20,0 cm ○ ○				
Largo cm	Peso kg	UE	Color	Artículo N°
250,0	22,5	60	Gris Marrón	AG 4220 250 AB 4220 250

VÁLIDO PARA TODOS LOS PERFILES DE TABLA

Los productos hanit® pueden presentar diferencias en las medidas (hasta un 3 %) y en el color.

Durante el montaje, tenga en cuenta las oscilaciones térmicas de longitud (hasta +/- 1,5 %) y consulte el vano máximo.



TABLA

Machihembrada, especial para la zona del establo

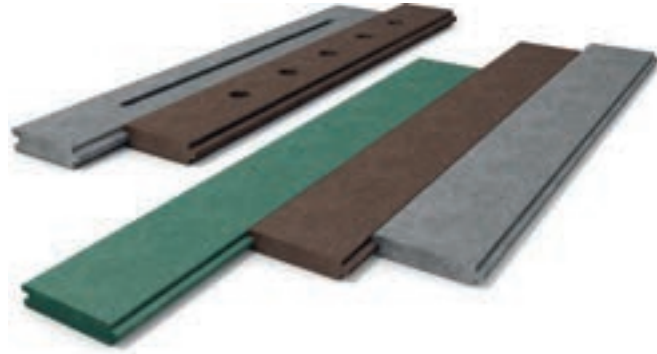

Colores



2,8 x 13,0 cm ○○○					
Largo cm	Peso kg	UE	Color	Artículo N°	
280,0	9,5	120	Gris	NG 2813 280	
			Marrón	NB 2813 280	
			Verde	NM 2813 280	

3,8 x 13,0 cm ○○○					
Largo cm	Peso kg	UE	Color	Artículo N°	
280,0	13,0	120	Gris	NG 3813 280	
			Marrón	NB 3813 280	
			Verde	NM 3813 280	

AVISO

Le cortamos las tablas para boxes / establos de manera gratuita a la longitud que necesite. Al realizar la solicitud / el pedido, indique las medidas exactas de longitud.

Ancho de cobertura = 13 cm; por cada metro lineal se requieren aprox. 7,7 perfiles de tabla.

Ranuras u orificios de ventilación a demanda.

Tenga en cuenta la recomendación de instalación y la hoja de datos correspondiente. Puede encontrarlas en nuestro sitio web www.hanit.de como descarga para el producto correspondiente.



Las unidades de embalaje sirven sólo para orientación. Los palets completos tiene un plazo de entrega más rápido. No son cantidades mínimas a pedir. Los productos cuyo largo es superior a 200 cm se embalan en palets dobles. Más información » www.hanit.de



02

CERCADOS Y VALLAS

La mejor elección.

El exterior es muy hostil. Humedad, frío, calor, rayos UV y la contaminación medioambiental atacan los materiales de construcción convencionales: el metal se oxida, el hormigón se corroe y la madera se pudre y se agrieta.

¡Pero no nuestro material hanit®! No se descompone y es resistente. No tiene que sustituirse, repararse ni someterse a ningún tipo de mantenimiento. Por eso nuestros postes y pilotes y nuestras cercas y vallas se utilizan en cualquier sitio y en cualquier momento.

- » Resistente a la intemperie
- » Altamente resistente a la rotura
- » Sin daños por mordedura
- » Procesamiento sencillo
- » Sin necesidad de mantenimiento
- » Sistemas con diversos accesorios

CRIADEROS DE CABALLOS**PRADERAS****ÁREAS DE APLICACIÓN URBANAS****OCULTACIÓN DE PRIVACIDAD****Postes y perfiles en cruz**

- » Postes redondosp. 48-50
- » Postes redondos reforzadosp. 51
- » Postes cuadradosp. 52
- » Postes cuadrados reforzadosp. 53
- » Perfiles en cruzp. 53

Bolardos y accesorios

- » Bolardos con cabeza diamantep. 54
- » Bolardos con cabeza piramidalp. 55
- » Bolardos con cabeza hemisféricap. 56
- » Anillo embellecedor para bolardop. 57
- » Reflectores para bolardos y palizadasp. 57

Construcción de vallas y cercas

- » Elementos de vallap. 58
- » Listones y postes para vallasp. 59
- » hanit® Ultra listones y travesañosp. 60
- » Postes para vallas hanit® Ultrap. 61
- » Sistema de valla de acoplamientop. 62-63
- » Puertasp. 64
- » Sistema de baranda de acoplamientop. 65
- » Sistemas de barandasp. 66-67
- » Cercados hanit® Ultrap. 68-69
- » Cercadosp. 70
- » Repuestos de barandasp. 70

Ocultación

- » Sistema para pared de ocultaciónp. 71
- » Sistema de ocultación por celosíap. 72
- » Sistema de pared de ocultaciónp. 73



POSTES REDONDOS

Cuando se trata de aguantar



Colores



Ø 4,5 cm				
Largo cm	Peso kg	UE	Color	Artículo N°
85,0	1,3	300	Gris Marrón	SG 045 085 SB 045 085
100,0	1,5	300	Gris Marrón	SG 045 100 SB 045 100
130,0	1,9	165	Gris Marrón	SG 045 130 SB 045 130
150,0	2,2	165	Gris Marrón	SG 045 150 SB 045 150
175,0	2,6	165	Gris Marrón	SG 045 175 SB 045 175

Ø 7,0 cm				
Largo cm	Peso kg	UE	Color	Artículo N°
150,0	5,4	74	Gris Marrón	SG 070 150 SB 070 150
175,0	6,3	74	Gris Marrón	SG 070 175 SB 070 175
200,0	7,2	74	Gris Marrón	SG 070 200 SB 070 200
225,0	8,1	74	Gris Marrón	SG 070 225 SB 070 225
250,0	9,0	74	Gris Marrón	SG 070 250 SB 070 250

Ø 6,0 cm				
Largo cm	Peso kg	UE	Color	Artículo N°
150,0	3,9	125	Gris Marrón	SG 060 150 SB 060 150
175,0	4,6	125	Gris Marrón	SG 060 175 SB 060 175
200,0	5,3	125	Gris Marrón	SG 060 200 SB 060 200
225,0	5,9	125	Gris Marrón	SG 060 225 SB 060 225
250,0	6,6	125	Gris Marrón	SG 060 250 SB 060 250



TRUCOS Y CONSEJOS

- » Los postes reciclados hanit® se pueden mecanizar y utilizar igual de fácil que los postes de madera.
- » Tan fácil como taladrar previamente los aisladores y enroscarlos
- » Colocación fácil de los chanfles
- » Atornillado sencillo de los letreros

Tenga en cuenta la recomendación de instalación y la hoja de datos correspondiente. Puede encontrarlas en nuestro sitio web www.hanit.de como descarga para el producto correspondiente.



Las unidades de embalaje sirven sólo para orientación. Los palets completos tiene un plazo de entrega más rápido. No son cantidades mínimas a pedir. Los productos cuyo largo es superior a 200 cm se embalan en palets dobles.

EDIFICACIÓN
Y CONSTRUCCIÓNCERCADOS
Y VALLASPAVIMENTOS
Y CUBIERTASPARQUES
Y JARDINESPLAZAS
Y JUEGOS INFANTILESINDUSTRIA
Y PROYECTOSARCHIVOS
ADJUNTOS

Ø 8,0 cm				
Largo cm	Peso kg	UE	Color	Artículo N°
50,0	2,3	120	Gris Marrón	SG 080 050 SB 080 050
75,0	3,5	95	Gris Marrón	SG 080 075 SB 080 075
100,0	4,7	95	Gris Marrón	SG 080 100 SB 080 100
125,0	5,8	60	Gris Marrón	SG 080 125 SB 080 125
150,0	7,0	60	Gris Marrón	SG 080 150 SB 080 150
175,0	8,2	60	Gris Marrón	SG 080 175 SB 080 175
200,0	9,3	60	Gris Marrón	SG 080 200 SB 080 200
225,0	10,5	60	Gris Marrón	SG 080 225 SB 080 225
250,0	11,7	60	Gris Marrón	SG 080 250 SB 080 250
280,0	13,1	60	Gris Marrón	SG 080 280 SB 080 280

Ø 10,0 cm				
Largo cm	Peso kg	UE	Color	Artículo N°
50,0	3,7	66	Gris Marrón	SG 100 050 SB 100 050
75,0	5,5	53	Gris Marrón	SG 100 075 SB 100 075
100,0	7,3	53	Gris Marrón	SG 100 100 SB 100 100
125,0	9,1	33	Gris Marrón	SG 100 125 SB 100 125
150,0	11,0	33	Gris Marrón	SG 100 150 SB 100 150
175,0	12,8	33	Gris Marrón	SG 100 175 SB 100 175
200,0	14,6	33	Gris Marrón	SG 100 200 SB 100 200
230,0	16,8	33	Gris Marrón	SG 100 230 SB 100 230
250,0	18,3	33	Gris Marrón	SG 100 250 SB 100 250
280,0	20,4	33	Gris Marrón	SG 100 280 SB 100 280
290,0	21,5	33	Gris Marrón	SG 100 290 SB 100 290

ALTURA RECOMENDADA DE VALLADOS

Vallado de
4 hilos

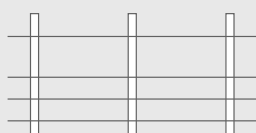

Vallado de
3 bandas

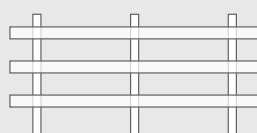

- » Como regla general para la instalación se aplica: Aprox. 1/3 de la altura total debe enterrarse. Planifique la longitud de los perfiles en consecuencia.
- » Cuanto mayor sea la altura del poste sobre nivel, mayor debe ser su diámetro/dimensión.

Según el tipo de animal recomendamos lo siguiente::

Animal	Cantidad de hilos/bandas	Altura en cm (aprox.)
Vacas	2	60 / 90
Terberos y vacas madres	3	45 / 75 / 105
Ponys/caballos pequeños ¹	3	45 / 75 / 120
Caballos ¹	3	60 / 100 / 140
Cabras/Ovejas ¹	5	15 / 30 / 50 / 65 / 90
Aves ²	4	20 / 40 / 60 / 85
Cerdos	4	15 / 30 / 50 / 70

¹ Regular la altura según la capacidad de salto de los animales

² Regular la altura según la capacidad de vuelo de las aves

Estas alturas son valores recomendados. Siempre tener en cuenta las reglamentaciones del lugar.



Ø 12,0 cm				
Largo cm	Peso kg	UE	Color	Artículo N°
100,0	10,5	43	Gris Marrón	SG 120 100 SB 120 100
125,0	13,1	28	Gris Marrón	SG 120 125 SB 120 125
150,0	15,8	28	Gris Marrón	SG 120 150 SB 120 150
175,0	18,4	28	Gris Marrón	SG 120 175 SB 120 175
200,0	21,0	28	Gris Marrón	SG 120 200 SB 120 200
225,0	23,7	28	Gris Marrón	SG 120 225 SB 120 225
250,0	26,3	28	Gris Marrón	SG 120 250 SB 120 250
280,0	29,4	28	Gris Marrón	SG 120 280 SB 120 280

Ø 15,0 cm				
Largo cm	Peso kg	UE	Color	Artículo N°
100,0	16,4	48	Gris Marrón	SG 150 100 SB 150 100
125,0	20,6	30	Gris Marrón	SG 150 125 SB 150 125
150,0	24,7	30	Gris Marrón	SG 150 150 SB 150 150
175,0	28,8	30	Gris Marrón	SG 150 175 SB 150 175
200,0	32,9	30	Gris Marrón	SG 150 200 SB 150 200
225,0	37,0	30	Gris Marrón	SG 150 225 SB 150 225
250,0	41,1	30	Gris Marrón	SG 150 250 SB 150 250
280,0	46,0	30	Gris Marrón	SG 150 280 SB 150 280

AVISO

Ofrecemos pilotes con un diámetro de 20 cm y una longitud de hasta 600 cm.

Puede encontrar más información sobre este producto en el Capítulo 3 en la página 83.

Tenga en cuenta la recomendación de instalación y la hoja de datos correspondiente. Puede encontrarlas en nuestro sitio web www.hanit.de como descarga para el producto correspondiente.



Las unidades de embalaje sirven sólo para orientación. Los palets completos tiene un plazo de entrega más rápido. No son cantidades mínimas a pedir. Los productos cuyo largo es superior a 200 cm se embalan en palets dobles.



POSTE REDONDO, REFORZADO

Más fuerte, mejor



Colores



Ø 8,0 cm					
Largo cm	Peso kg	UE	Color	Artículo N°	
200,0	10,6	60	Gris Marrón	EG 080 200 EB 080 200	
225,0	12,0	60	Gris Marrón	EG 080 225 EB 080 225	
250,0	13,3	60	Gris Marrón	EG 080 250 EB 080 250	
275,0	14,5	60	Gris Marrón	EG 080 275 EB 080 275	
290,0	15,3	60	Gris Marrón	EG 080 290 EB 080 290	

Ø 8,0 cm, con chanfle (como un puntal)					
Largo cm	Peso kg	UE	Color	Artículo N°	
200,0	10,6	60	Gris Marrón	GS 080 200 BS 080 200	
225,0	12,0	60	Gris Marrón	GS 080 225 BS 080 225	
250,0	13,3	60	Gris Marrón	GS 080 250 BS 080 250	
275,0	14,5	60	Gris Marrón	GS 080 275 BS 080 275	
290,0	15,3	60	Gris Marrón	GS 080 290 BS 080 290	



DATOS TÉCNICOS DEL REFUERZO

Tubo de acero: S235

Diámetro: aprox. 26,9 mm

Grosor: aprox. 2 mm

Debido al distinto coeficiente de dilatación del plástico y el acero, los postes cuentan con una cámara de dilatación cerrada con un corcho.



Las unidades de embalaje sirven sólo para orientación. Los palets completos tiene un plazo de entrega más rápido. No son cantidades mínimas a pedir. Los productos cuyo largo es superior a 200 cm se embalan en palets dobles. Más información » www.hanit.de



POSTE CUADRADO

Gran Versatilidad



Colores



5,0 x 5,0 cm

Largo cm	Peso kg	UE	Color	Artículo N°
125,0	2,8	240	Gris Marrón	VG 050 125 VB 050 125
150,0	3,4	240	Gris Marrón	VG 050 150 VB 050 150

7,0 x 7,0 cm

Largo cm	Peso kg	UE	Color	Artículo N°
100,0	4,5	121	Gris Marrón	VG 070 100 VB 070 100
125,0	5,7	55	Gris Marrón	VG 070 125 VB 070 125
150,0	6,8	55	Gris Marrón	VG 070 150 VB 070 150
175,0	8,0	55	Gris Marrón	VG 070 175 VB 070 175
200,0	9,1	55	Gris Marrón	VG 070 200 VB 070 200
225,0	10,2	55	Gris Marrón	VG 070 225 VB 070 225
250,0	11,4	55	Gris Marrón	VG 070 250 VB 070 250
280,0	12,7	55	Gris Marrón	VG 070 280 VB 070 280

9,0 x 9,0 cm

Largo cm	Peso kg	UE	Color	Artículo N°
100,0	7,5	130	Gris Marrón	VG 090 100 VB 090 100
125,0	9,4	45	Gris Marrón	VG 090 125 VB 090 125
150,0	11,3	45	Gris Marrón	VG 090 150 VB 090 150
175,0	13,2	45	Gris Marrón	VG 090 175 VB 090 175
200,0	15,1	45	Gris Marrón	VG 090 200 VB 090 200
225,0	16,9	45	Gris Marrón	VG 090 225 VB 090 225
250,0	18,8	45	Gris Marrón	VG 090 250 VB 090 250
280,0	21,1	45	Gris Marrón	VG 090 280 VB 090 280



Las unidades de embalaje sirven sólo para orientación. Los palets completos tiene un plazo de entrega más rápido. No son cantidades mínimas a pedir. Los productos cuyo largo es superior a 200 cm se embalan en palets dobles.



POSTE CUADRADO REFORZADO

Robusto por excelencia

Colores



9,0 x 9,0 cm				
Largo cm	Peso kg	UE	Color	Artículo N°
200,0	15,8	45	Gris Marrón	AG 090 200 AB 090 200
225,0	17,9	45	Gris Marrón	AG 090 225 AB 090 225
250,0	20,0	45	Gris Marrón	AG 090 250 AB 090 250
275,0	22,1	45	Gris Marrón	AG 090 275 AB 090 275
290,0	23,9	45	Gris Marrón	AG 090 290 AB 090 290



DATOS TÉCNICOS DEL REFUERZO

Tubo de acero: S235

Diámetro: aprox. 26,9 mm

Grosor: aprox. 2 mm

Debido al distinto coeficiente de dilatación del plástico y el acero, los postes cuentan con una cámara de dilatación cerrada con un corcho.

EDIFICACIÓN
Y CONSTRUCCIÓN

CERCADOS
Y VALLAS

PAVIMENTOS
Y CUBIERTAS

PARQUES
Y JARDINES

PLAZAS
Y JUEGOS INFANTILES

INDUSTRIA
Y PROYECTOS

ARCHIVOS
ADJUNTOS



PERFILES EN CRUZ

Con punta

Colores



7,0 x 7,0 cm				
Largo cm	Peso kg	UE	Color	Artículo N°
150,0	2,8	120	Gris Marrón	KG 070 150 KB 070 150
175,0	3,3	120	Gris Marrón	KG 070 175 KB 070 175
200,0	3,7	120	Gris Marrón	KG 070 200 KB 070 200
240,0	4,5	120	Gris Marrón	KG 070 240 KB 070 240



Las unidades de embalaje sirven sólo para orientación. Los palets completos tiene un plazo de entrega más rápido. No son cantidades mínimas a pedir. Los productos cuyo largo es superior a 200 cm se embalan en palets dobles. Más información » www.hanit.de



BOLARDOS CON CABEZA DIAMANTE

Perfil hueco, con y sin bandas reflectantes

Colores



14,0 x 14,0 cm, sin bandas reflectoras ○ ○ ○

Alto cm	Peso kg	UE	Color	Artículo N°
140,0	17,0	48	Gris	PDHG 14 140
			Marrón	PDHB 14 140
			Negro	PDH 14 140

14,0 x 14,0 cm, con 2 bandas reflectoras ○ ○ ○

Alto cm	Peso kg	UE	Color	Artículo N°
140,0	17,0	48	Gris	PDHG 14 140 A
			Marrón	PDHB 14 140 A
			Negro	PDH 14 140 A

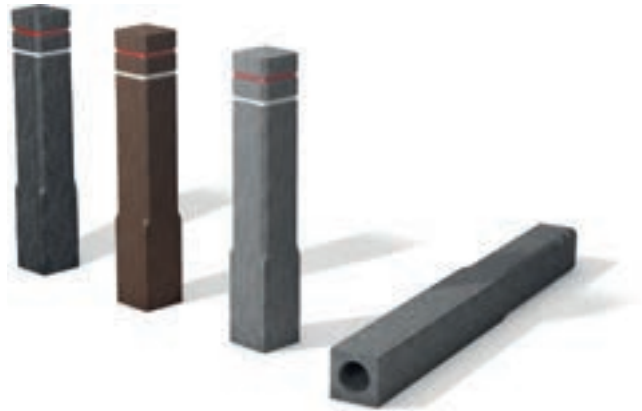

5 cm
5 cm
Banda reflectora (roja/blanca)
Perfil hueco

INFORMACIÓN

Los bolardos están disponibles con o sin bandas reflectantes. Solo los bolardos con bandas reflectantes tienen el surco correspondiente.

Banda arriba: 1,5 cm, rojo
Banda abajo: 1,5 cm, blanco



Las unidades de embalaje sirven sólo para orientación. Los palets completos tiene un plazo de entrega más rápido. No son cantidades mínimas a pedir. Los productos cuyo largo es superior a 200 cm se embalan en palets dobles.



BOLARDOS CON CABEZA PIRAMIDAL

Perfil hueco, con reflectantes

Colores



12,0 x 12,0 cm, con botones reflectores				
Alto cm	Peso kg	UE	Color	Artículo N°
160,0	13,9	49	Gris	PGA 1212 160 A
			Marrón	PBA 1212 160 A
			Negro	PSA 1212 160 A

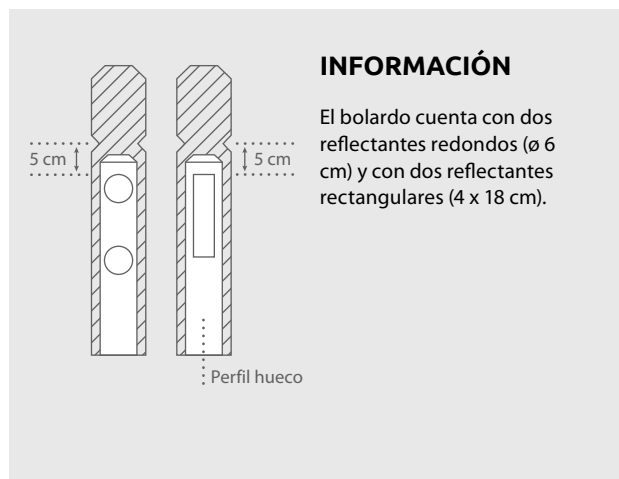

Las unidades de embalaje sirven sólo para orientación. Los palets completos tiene un plazo de entrega más rápido. No son cantidades mínimas a pedir. Los productos cuyo largo es superior a 200 cm se embalan en palets dobles. Más información » www.hanit.de

EDIFICACIÓN
Y CONSTRUCCIÓN

CERCADOS
Y VALLAS

PAVIMENTOS
Y CUBIERTAS

PARQUES
Y JARDINES

PLAZAS
Y JUEGOS INFANTILES

INDUSTRIA
Y PROYECTOS

ARCHIVOS
ADJUNTOS



BOLARDO CON CABEZA HEMISFÉRICA

Perfil hueco, con y sin bandas reflectantes

Colores



Ø 15,0 cm, sin bandas reflectoras

Alto cm	Peso kg	UE	Color	Artículo N°
150,0	14,0	30	Gris Marrón	PGH 15 150 PBH 15 150

Ø 15,0 cm, con 2 bandas reflectoras

Alto cm	Peso kg	UE	Color	Artículo N°
150,0	14,0	30	Gris Marrón	PGH 15 150 A PBH 15 150 A

Ø 20,0 cm, sin bandas reflectoras

Alto cm	Peso kg	UE	Color	Artículo N°
120,0	18,5	16	Gris Marrón	PG 20 120 PB 20 120
150,0	23,3	16	Gris Marrón	PG 20 150 PB 20 150

Ø 20,0 cm, con 2 bandas reflectoras

Alto cm	Peso kg	UE	Color	Artículo N°
120,0	18,5	16	Gris Marrón	PG 20 120 A PB 20 120 A
150,0	23,3	16	Gris Marrón	PG 20 150 A PB 20 150 A



5 cm
5 cm
Banda reflectora (roja/blanca)
Perfil hueco

INFORMACIÓN

Los bolardos están disponibles con o sin bandas reflectantes. Solo los bolardos con bandas reflectantes tienen el surco correspondiente.

Banda arriba: 1,5 cm, rojo
Banda abajo: 1,5 cm, blanco



Las unidades de embalaje sirven sólo para orientación. Los palets completos tiene un plazo de entrega más rápido. No son cantidades mínimas a pedir. Los productos cuyo largo es superior a 200 cm se embalan en palets dobles.



ANILLO EMBELLECEDOR

La ayuda perfecta para segar

Ø 50,0 cm, Agujero: Ø 20,0 cm

Espesor cm	Peso kg	UE	Color	Artículo N°
3,0	4,5	80	Gris	BG 50 003
			Marrón	BB 50 003

INFORMACIÓN

El anillo embellecedor se ha desarrollado especialmente para el bolardo con cabeza hemisférica de 20 cm de diámetro.



Colores



EDIFICACIÓN
Y CONSTRUCCIÓN

CERCADOS
Y VALLAS

PAVIMENTOS
Y CUBIERTAS

PARQUES
Y JARDINES

PLAZAS
Y JUEGOS INFANTILES

INDUSTRIA
Y PROYECTOS

ARCHIVOS
ADJUNTOS



REFLECTANTES

Para bolardos y palizadas

Botones reflectores, Ø 6,0 cm / 3,8 x 9,5 cm

Artículo	Artículo N°
blanco, embutido 2 x redondos - 1 x rectangular	REP 01059 095

Bandas reflectoras, 15 mm (Ancho)

Artículo	Artículo N°
simple, blanca Para el bolardo de Ø 12	RBP 01015 120
simple, blanca Para el bolardo de Ø 15	RBP 01015 150
simple, blanca Para el bolardo de Ø 20	RBP 01015 200
doble, rojo/blanca Para el bolardo de Ø 12	RBP 02015 120
doble, rojo/blanca Para el bolardo de Ø 15	RBP 02015 150
doble, rojo/blanca Para el bolardo de Ø 20	RBP 02015 200

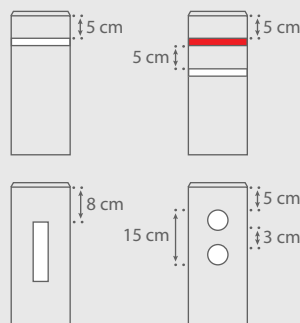

INFORMACIÓN

Las palizadas y los bolardos pueden equiparse con bandas reflectantes o con reflectantes individuales con posterioridad.



ELEMENTOS DE VALLA

Curvados hacia arriba, con travesaños de plástico o aluminio



Colores



Valla 1 con travesaño de plástico

Ancho cm	Alto cm	Peso kg	Color	Artículo N°
120,0	85,0	23,0	Gris	ZFG 12 060
			Marrón	ZFB 12 060
			Verde ¹	ZFM 12 060

Valla 1 con travesaño de aluminio

Ancho cm	Alto cm	Peso kg	Color	Artículo N°
200,0	90,0	31,0	Gris	ZFG 20 080
			Marrón	ZFB 20 080
			Verde ¹	ZFM 20 080

Valla 2 con travesaño de plástico

Ancho cm	Alto cm	Peso kg	Color	Artículo N°
120,0	85,0	17,0	Gris	ZRG 12 060
			Marrón	ZRB 12 060
			Verde ¹	ZRM 12 060

Valla 2 con travesaño de aluminio

Ancho cm	Alto cm	Peso kg	Color	Artículo N°
200,0	90,0	23,0	Gris	ZRG 20 080
			Marrón	ZRB 20 080
			Verde ¹	ZRM 20 080

¹ Los elementos en verde por pedido. Consulte por más medidas
Los elementos se envían armados. Material de montaje sólo para elementos con travesaños de aluminio.

Elemento 1 (tablas de 3 x 10 cm)

Elemento 1 (120 cm): 2 travesaños de plástico (3 x 10 x 120 cm)
7 listones para vallas (3 x 10 x 80-85 cm), aprox. 5,5 cm de distancia entre listones

Elemento 1 (200 cm): 2 travesaños de aluminio (2 x 4 x 200 cm)
11 listones para vallas (3 x 10 x 80-90 cm), aprox. 7,5 cm de distancia entre listones

Elemento 2 (tablas de 2 x 6 cm)

Elemento 2 (120 cm): 2 travesaños de plástico (3 x 10 x 120 cm)
11 listones para vallas (2 x 6 x 80-85 cm), aprox. 4,0 cm de distancia entre listones

Elemento 2 (200 cm): 2 travesaños de aluminio (2 x 4 x 200 cm)
19 listones para vallas (2 x 6 x 80-90 cm), aprox. 4,5 cm de distancia entre listones



Las unidades de embalaje sirven sólo para orientación. Los palets completos tiene un plazo de entrega más rápido. No son cantidades mínimas a pedir. Los productos cuyo largo es superior a 200 cm se embalan en palets dobles.



POSTES Y LISTONES PARA VALLAS

Con cabeza redonda

Colores



2,0 x 6,0 cm ○ ○ ○

Alto cm	Peso kg	Color	Artículo N°
60,0	0,7	Gris	ZG 2006 060
		Marrón	ZB 2006 060
		Verde	ZM 2006 060
80,0	0,9	Gris	ZG 2006 080
		Marrón	ZB 2006 080
		Verde	ZM 2006 080
100,0	1,1	Gris	ZG 2006 100
		Marrón	ZB 2006 100
		Verde	ZM 2006 100
120,0	1,3	Gris	ZG 2006 120
		Marrón	ZB 2006 120
		Verde	ZM 2006 120
150,0	1,7	Gris	ZG 2006 150
		Marrón	ZB 2006 150
		Verde	ZM 2006 150

3,0 x 10,0 cm ○ ○ ○

Alto cm	Peso kg	Color	Artículo N°
60,0	1,7	Gris	ZG 3010 060
		Marrón	ZB 3010 060
		Verde	ZM 3010 060
80,0	2,2	Gris	ZG 3010 080
		Marrón	ZB 3010 080
		Verde	ZM 3010 080
100,0	2,8	Gris	ZG 3010 100
		Marrón	ZB 3010 100
		Verde	ZM 3010 100
120,0	3,3	Gris	ZG 3010 120
		Marrón	ZB 3010 120
		Verde	ZM 3010 120
150,0	4,2	Gris	ZG 3010 150
		Marrón	ZB 3010 150
		Verde	ZM 3010 150

AVISO

El pedido de piezas individuales permite tener soluciones individuales sin tenerse que regir por las dimensiones de plantilla especificadas. Ideal para el saneamiento de vallas de madera carcomida.

Perfecto para el aficionado al Bricolaje.

Los perfiles de plástico solo se pueden usar como travesaños bajo determinadas circunstancias. Estaremos encantados de asesorarle.

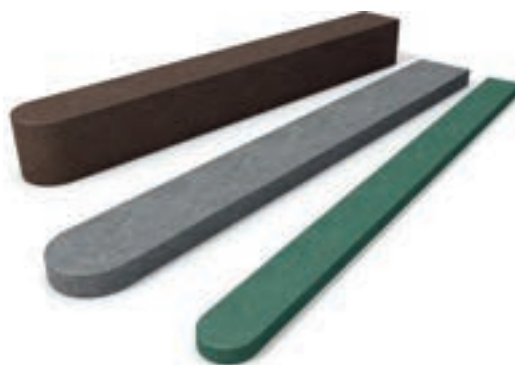

9,0 x 9,0 cm ○ ○ ○

Alto cm	Peso kg	Color	Artículo N°
75,0	5,6	Gris	ZG 0909 075
		Marrón	ZB 0909 075
		Verde	ZM 0909 075
100,0	7,5	Gris	ZG 0909 100
		Marrón	ZB 0909 100
		Verde	ZM 0909 100
125,0	9,4	Gris	ZG 0909 125
		Marrón	ZB 0909 125
		Verde	ZM 0909 125
150,0	11,3	Gris	ZG 0909 150
		Marrón	ZB 0909 150
		Verde	ZM 0909 150
175,0	13,2	Gris	ZG 0909 175
		Marrón	ZB 0909 175
		Verde	ZM 0909 175
200,0	15,0	Gris	ZG 0909 200
		Marrón	ZB 0909 200
		Verde	ZM 0909 200

¹ Los elementos en verde por pedido. Consulte por más medidas.



EDIFICACIÓN
Y CONSTRUCCIÓN

CERCADOS
Y VALLAS

PAVIMENTOS
Y CUBIERTAS

PARQUES
Y JARDINES

PLAZAS
Y JUEGOS INFANTILES

INDUSTRIA
Y PROYECTOS

ARCHIVOS
ADJUNTOS



LISTONES PARA VALLAS hanit® ULTRA

Perfectamente coordinado



Colores



2,5 x 10,0 cm, Con punta redondeada ○ ●

Alto cm	Peso kg	Color	Artículo N°
90,0	2,1	Marrón	INT 049 MBR
		Negro	INT 049 BLK
120,0	2,9	Marrón	INT 044 MBR
		Negro	INT 044 BLK
180,0	4,3	Marrón	INT 045 MBR
		Negro	INT 045 BLK
300,0	7,1	Marrón	INT 026 MBR
		Negro	INT 026 BLK

3,5 x 10,0 cm, Travesaño ○ ●

Alto cm	Peso kg	Color	Artículo N°
360,0	11,9	Marrón	INT 060 MBR
		Negro	INT 060 BLK

5,0 x 10,0 cm, Travesaño ○ ●

Alto cm	Peso kg	Color	Artículo N°
300,0	14,3	Marrón	INT 003 MBR
		Negro	INT 003 BLK
360,0	17,2	Marrón	INT 953 MBR
		Negro	INT 953 BLK

AVISO

- » Listones para vallas y travesaños en modernos tonos negros.
- » Medidas de perfil disponibles hasta 360 cm.
- » Se pueden alcanzar unos vanos mayores gracias a hanit® Ultra.
- » Tenga en cuenta que la luz máxima para perfiles de 360 cm es de 180 cm y para perfiles de 300 cm de 150 cm.



Las unidades de embalaje sirven sólo para orientación. Los palets completos tiene un plazo de entrega más rápido. No son cantidades mínimas a pedir. Los productos cuyo largo es superior a 200 cm se embalan en palets dobles.



POSTES PARA VALLAS hanit® ULTRA

Con o sin punta

Colores



9,0 x 9,0 cm

Alto cm	Peso kg	Color	Artículo N°
244,0	17,0	Marrón	INT 309 MBR
		Negro	INT 309 BLK
305,0	21,0	Marrón	INT 310 MBR
		Negro	INT 310 BLK

10,0 x 10,0 cm

Alto cm	Peso kg	Color	Artículo N°
150,0	14,3	Marrón	INT 917 MBR
		Negro	INT 917 BLK
175,0	16,6	Marrón	INT 918 MBR
		Negro	INT 918 BLK
300,0	28,5	Marrón	INT 036 MBR
		Negro	INT 036 BLK

10,0 x 10,0 cm, con punta

Alto cm	Peso kg	Color	Artículo N°
150,0	15,5	Marrón	INT 927 MBR
		Negro	INT 927 BLK
175,0	18,1	Marrón	INT 928 MBR
		Negro	INT 928 BLK



EDIFICACIÓN
Y CONSTRUCCIÓN

CERCADOS
Y VALLAS

PAVIMENTOS
Y CUBIERTAS

PARQUES
Y JARDINES

PLAZAS
Y JUEGOS INFANTILES

INDUSTRIA
Y PROYECTOS

ARCHIVOS
ADJUNTOS



Las unidades de embalaje sirven sólo para orientación. Los palets completos tiene un plazo de entrega más rápido. No son cantidades mínimas a pedir. Los productos cuyo largo es superior a 200 cm se embalan en palets dobles. Más información » www.hanit.de



SISTEMA DE VALLA DE ACOPLAMIENTO

Genialmente sencillo y sencillamente robusto

Color



Poste de sección, 11,0 x 10,0 cm (para 3 travesaños), reforzado

Largo cm	Peso kg	Color	Artículo N°
230,0	26,2	Marrón	KPBA 1011 2303-LA

Poste terminal, 11,0 x 10,0 cm (para 3 travesaños), reforzado

Largo cm	Peso kg	Color	Artículo N°
230,0	24,7	Marrón	KEBA 1011 2303

Poste de sección, 11,0 x 10,0 cm (para 5 travesaños), reforzado

Largo cm	Peso kg	Color	Artículo N°
230,0	27,2	Marrón	KPBA 1011 2305

Poste terminal, 11,0 x 10,0 cm (para 5 travesaños), reforzado

Largo cm	Peso kg	Color	Artículo N°
230,0	25,4	Marrón	KEBA 1011 2305

INFORMACIÓN DEL PRODUCTO

- » **Refuerzo de travesaño**
Material: tubo rectangular, galvanizado, S235
Sección transversal: 50 x 20 mm; grosor: aprox. 2,0 mm
- » **Refuerzo postes terminales y de sección**
Material: tubo de acero, galvanizado, S235
Diámetro: aprox. 42,4 mm; grosor: aprox. 2,5 mm

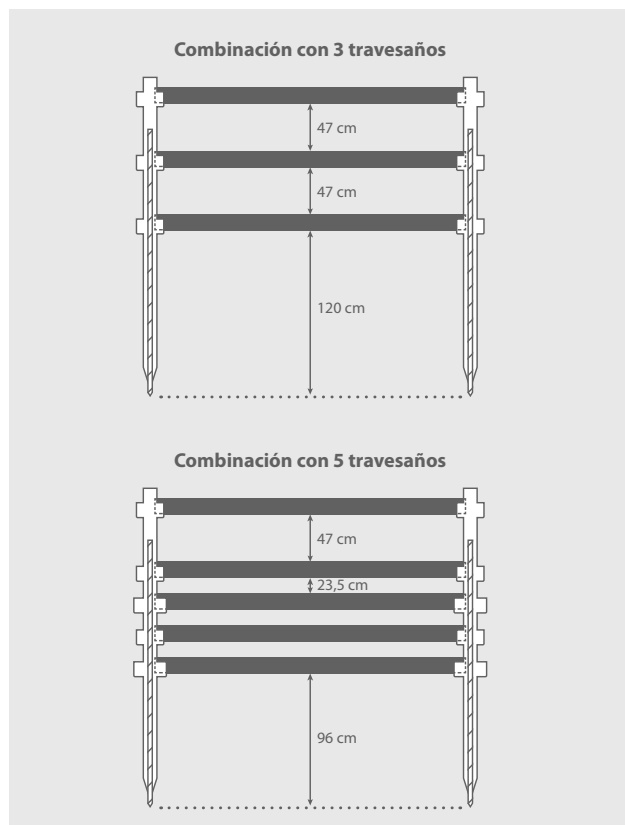

AVISO

- » Se suministra con los tornillos correspondientes para la fijación de los travesaños (la cantidad depende del número de cavidades).
- » Tenga en cuenta la recomendación de instalación, la hoja de datos y las instrucciones de montaje. Puede encontrarlas en nuestro sitio web www.hanit.de como descarga para el producto correspondiente.
- » Si son necesarios cortes en el travesaño y los perfiles no están en las cavidades, recomendamos sellar los bordes cortados de forma permanente y segura con nuestro tapón accesorio.

Las unidades de embalaje sirven sólo para orientación. Los palets completos tiene un plazo de entrega más rápido. No son cantidades mínimas a pedir. Los productos cuyo largo es superior a 200 cm se embalan en palets dobles.

HAHN Kunststoffe GmbH | +34 930 155 275

EDIFICACIÓN
Y CONSTRUCCIÓNCERCADOS
Y VALLASPAVIMENTOS
Y CUBIERTASPARQUES
Y JARDINESPLAZAS
Y JUEGOS INFANTILESINDUSTRIA
Y PROYECTOSARCHIVOS
ADJUNTOS

Travesaño 4,2 x 12,0 cm, con refuerzo

Largo cm	Peso kg	Color	Artículo N°
250,0	14,2	Marrón	BBE 4212 250

Esquina para poste final, 10,0 x 11,0 cm

Largo cm	Peso kg	Color	Artículo N°
11,0	0,8	Marrón	KEB 1011 11

Tapa 4,2 x 12,0 cm¹

Largo cm	Peso kg	Color	Artículo N°
2,0	0,05	Marrón	AKB 422 120

¹ La entrega incluye material de sujeción

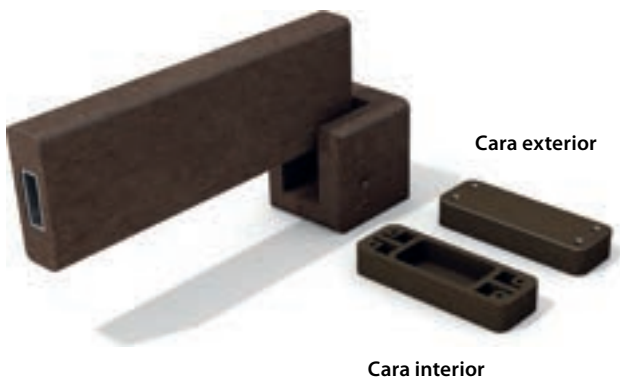

INFORMACIÓN DEL PRODUCTO

» **Esquina para poste final**
Utilice el soporte esquinero con un poste terminal para obtener un poste esquinero.

» **Esquina de acoplamiento universal**
Con nuestra esquina de acoplamiento universal, puede crear ramas que se desvíen de los ángulos de 90°. Por favor contáctenos si es necesario.

Tenga en cuenta la recomendación de instalación, la hoja de datos y las instrucciones de montaje. Puede encontrarlas en nuestro sitio web www.hanit.de como descarga para el producto correspondiente.



Las unidades de embalaje sirven sólo para orientación. Los palets completos tiene un plazo de entrega más rápido. No son cantidades mínimas a pedir. Los productos cuyo largo es superior a 200 cm se embalan en palets dobles. Más información » www.hanit.de



PUERTAS

Adecuadas para el sistema de valla de acoplamiento



Color



Puerta de 1 hoja (para 3 travesaños)

Ancho ¹ cm	Alto ² cm	Peso kg	Color	Artículo N°
105,0	150,0	78,0	Marrón	KTB 006
180,0	150,0	88,0	Marrón	KTB 004

Puerta de 2 hojas (para 3 travesaños)

Ancho ¹ cm	Alto ² cm	Peso kg	Color	Artículo N°
360,0	150,0	310,0	Marrón	KTB 002

Puerta de 1 hoja (para 5 travesaños)

Ancho ¹ cm	Alto ² cm	Peso kg	Color	Artículo N°
105,0	150,0	86,0	Marrón	KTB 005
180,0	150,0	100,0	Marrón	KTB 003

Puerta de 2 hojas (para 5 travesaños)

Ancho ¹ cm	Alto ² cm	Peso kg	Color	Artículo N°
360,0	150,0	390,0	Marrón	KTB 001

Accesorio para travesaños

Ancho cm	Alto cm	Peso kg	Color	Artículo N°
10,0	11,0	0,8	Marrón	KTB 1011 11



INFORMACIÓN DEL PRODUCTO

- » **Poste de la puerta**
Material: tubo rectangular de acero, galvanizado, S235
Sección transversal: 120 x 120 x 2.500 mm
Grosor: aprox. 4 mm
En el poste de las puertas ya están montadas las bisagras. Los postes tienen un total de 5 puntos de montaje (a ambos lados) para fijar las puertas. Los puntos sin utilizar se pueden cerrar con tornillos.
- » **Pieza de empalme del portón**
Utilice las piezas de empalme para crear alojamientos para los travesaños. Las dos variantes se suministran con material de fijación.

¹ Hojas de puerta anchas

² Altura después de la instalación sobre el suelo



AVISO

- » Tenga en cuenta la recomendación de instalación, la hoja de datos y las instrucciones de montaje. Puede encontrarlas en nuestro sitio web www.hanit.de como descarga para el producto correspondiente.



SISTEMA DE BARANDA DE ACOPLAMIENTO

Sistema delimitador integrado

Colores



Poste de sección 12,0 x 12,0 cm

Largo cm	Peso kg	Color	Artículo N°
150,0	20,1	Gris	RGA 120 150
		Marrón	RBA 120 150

Poste terminal 12,0 x 12,0 cm

Largo cm	Peso kg	Color	Artículo N°
150,0	20,1	Gris	RGB 120 150
		Marrón	RBB 120 150

Travesaño Ø 8 cm

Largo cm	Peso kg	Color	Artículo N°
225,0	12,0	Gris	PGE 080 225
		Marrón	PBE 080 225

Atención: cuando se utiliza como una baranda, por favor tener en cuenta las instrucciones de instalación.

INFORMACIÓN DEL PRODUCTO



- » Refuerzo travesaño:
Tubo de acero: S235
Diámetro: aprox. 26,9 mm
Grosor: aprox. 2 mm
- » En caso de utilizarse como barandas será necesario respetar las normas existentes.

Debido al distinto coeficiente de dilatación del plástico y el acero, los travesaños cuentan con una cámara de dilatación cerrada con un corcho.

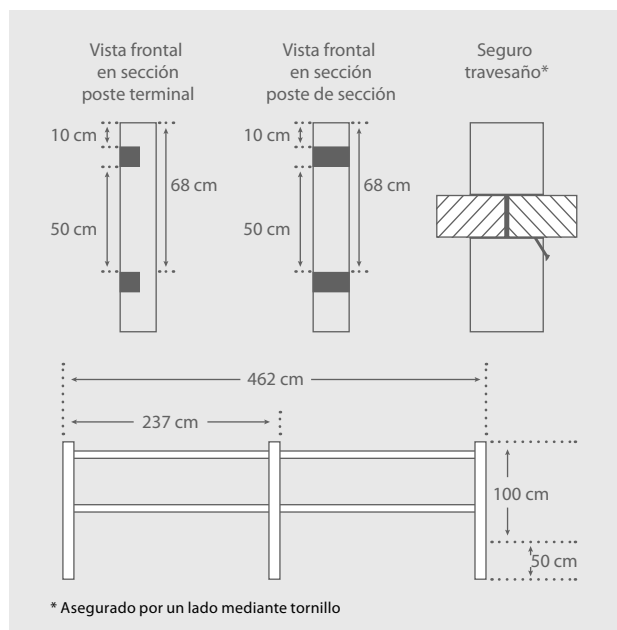

Las unidades de embalaje sirven sólo para orientación. Los palets completos tiene un plazo de entrega más rápido. No son cantidades mínimas a pedir. Los productos cuyo largo es superior a 200 cm se embalan en palets dobles. Más información » www.hanit.de



SISTEMA DE BARANDAS MAXI

Sistema de protección flexible, que aporta un buen agarre

Colores



Poste Ø 12 cm ○ ●

Largo cm	Peso kg	Color	Artículo N°
150,0	15,8	Gris	PG 120 150
		Marrón	PB 120 150

Travesaño Ø 12 cm, con refuerzo ○ ●

Largo cm	Peso kg	Color	Artículo N°
250,0	29,0	Gris	PGE 120 250
		Marrón	PBE 120 250
280,0	32,6	Gris	PGE 120 280
		Marrón	PBE 120 280

Kit de montaje para travesaño¹

Peso kg	Artículo N°
1,0	PSBM-1

¹ Sin certificación Ángel Azul™



INFORMACIÓN DEL PRODUCTO

- » Refuerzo travesaño:
Material: tubo de acero, galvanizado, S235
Diámetro: aprox. 42,4 mm
Grosor: aprox. 2,5 mm
- » En caso de utilizarse como barandas será necesario respetar las normas existentes.



Las unidades de embalaje sirven sólo para orientación. Los palets completos tiene un plazo de entrega más rápido. No son cantidades mínimas a pedir. Los productos cuyo largo es superior a 200 cm se embalan en palets dobles.



SISTEMA DE BARANDAS EASY

Rápido montaje gracias al sencillo sistema de conexión

Colores



Poste de sección Ø 15 cm

Largo cm	Peso kg	Color	Artículo N°
150,0	23,2	Gris	PGA 150 150
		Marrón	PBA 150 150

Travesaño Ø 8 cm

Largo cm	Peso kg	Color	Artículo N°
225,0	12,0	Gris	PGE 080 225
		Marrón	PBE 080 225

INFORMACIÓN DEL PRODUCTO



- » Refuerzo travesaño:
Tubo de acero: S235
Diámetro: aprox. 26,9 mm
Grosor: aprox. 2 mm
- » En caso de utilizarse como barandas será necesario respetar las normas existentes.

Debido al distinto coeficiente de dilatación del plástico y el acero, los travesaños cuentan con una cámara de dilatación cerrada con un corcho.

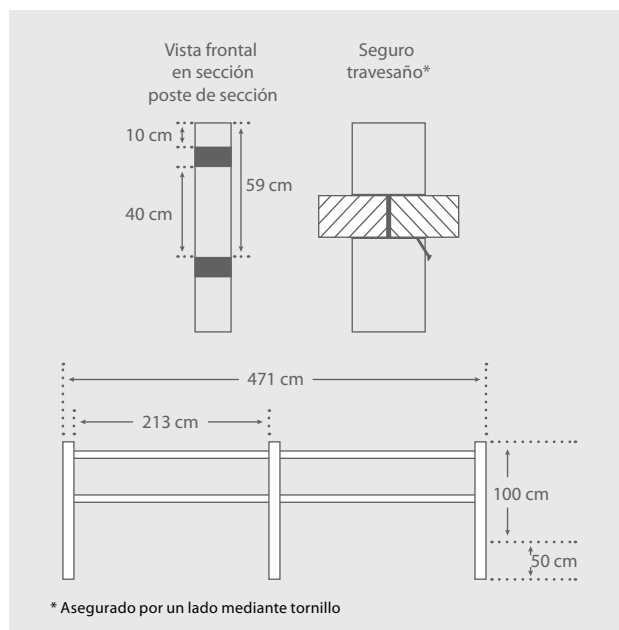

Las unidades de embalaje sirven sólo para orientación. Los palets completos tiene un plazo de entrega más rápido. No son cantidades mínimas a pedir. Los productos cuyo largo es superior a 200 cm se embalan en palets dobles. Más información » www.hanit.de



CERCADO – hanit® ULTRA

Una protección que resalta por su belleza

Colores



Poste 10,0 x 10,0 cm, con cabeza en V ● ●

Largo cm	Peso kg	Color	Artículo N°
125,0	12,0	Marrón	INT 925 MBR
		Negro	INT 925 BLK

Travesaño 8,0 x 8,0 cm ● ●

Largo cm	Peso kg	Color	Artículo N°
300,0	18,5	Marrón	INT 038 MBR
		Negro	INT 038 BLK

Poste 10,0 x 14,0 cm, con cabeza en V ● ●

Largo cm	Peso kg	Color	Artículo N°
150,0	14,2	Marrón	INT 042 MBR
		Negro	INT 042 BLK

Travesaño 10,0 x 10,0 cm ● ●

Largo cm	Peso kg	Color	Artículo N°
150,0	14,3	Marrón	INT 917 MBR
		Negro	INT 917 BLK
175,0	16,6	Marrón	INT 918 MBR
		Negro	INT 918 BLK
300,0	28,5	Marrón	INT 036 MBR
		Negro	INT 036 BLK

Cinta de valla (acero, galvanizada)

Espesor cm	Ancho cm	Ejecución	Artículo N°
0,1	7,5	Estándar	INT 950 S
	7,5	Clásico	INT 950 C
	9,0	Fuerte	INT 950 H

AVISO

La barrera hanit® ULTRA se puede producir en las tres variantes " Estándar "; " Clásico "y" Fuerte" con los componentes mostrados.

Los postes se instalan con una distancia interior de 150 cm, después de lo cual se colocan las barras transversales y se fijan con cinta de cerca. La altura deseada sobre el suelo se puede lograr cortando o excavando más profundamente en los postes.



Las unidades de embalaje sirven sólo para orientación. Los palets completos tiene un plazo de entrega más rápido. No son cantidades mínimas a pedir. Los productos cuyo largo es superior a 200 cm se embalan en palets dobles.



CINTAS Y EJEMPLOS DE INSTALACIÓN

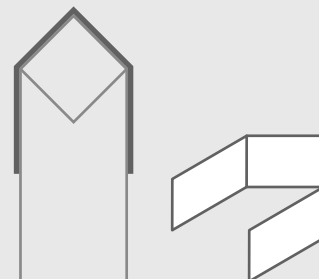
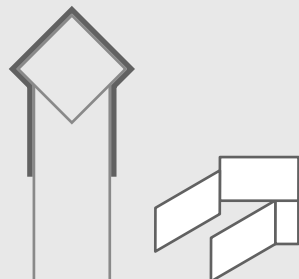
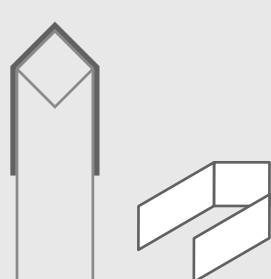

ESTÁNDAR

Exigencias moderadas, por ejemplo en separación de parterres de flores en caminos peatonales

Componentes:

Postes 10,0 x 10,0 x 125 cm
Travesaños 8,0 x 8,0 x 300 cm

CLÁSICO

Exigencias normales, por ejemplo en aparcamientos y jardines con caminos peatonales

Componentes:

Postes 10,0 x 10,0 x 125 cm
Travesaños 10,0 x 10,0 x 300 cm

FUERTE

Exigencias elevadas, por ejemplo en aparcamientos, parque y caminos de uso diario

Componentes:

Postes 10,0 x 14,0 x 150 cm
Travesaños 10,0 x 10,0 x 300 cm

Envío sin material de montaje



CERCADO

Ahora aún más estable

Colores



Kit completo (2 x postes, 1 x travesaño reforzado, Ø12 cm)

Alto cm	Largo cm	Peso kg	Color	Artículo N°
55,0 ¹ 105,0 ²	280,0	52,0	Gris Marrón	ABG 120 280 ABB 120 280
105,0 ¹ 155,0 ²	280,0	64,0	Gris Marrón	ACG 120 280 ACB 120 280

¹ Altura ya montado ² Altura total



AVISO

Los postes con cabeza de asiento se empotran en hormigón a una profundidad de aprox. 50 cm y a una distancia entre sí de 160 cm; el travesaño se monta encima. Finalmente, el travesaño y los postes se atornillan por debajo a través de los orificios taladrados previamente.

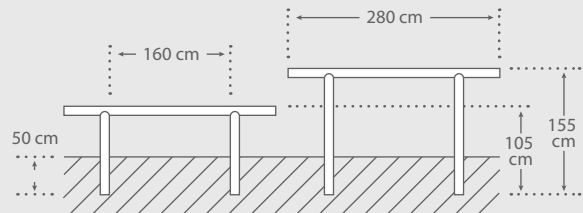

BARANDAS - RECAMBIOS

Tan bueno como nuevo

Travesaño 4,2 x 12 cm, con refuerzo

Largo cm	Peso kg	Color	Artículo N°
260,0	14,6	Marrón	BBE 4212 260

Travesaño Ø 12 cm, con refuerzo

Largo cm	Peso kg	Color	Artículo N°
250,0	29,0	Marrón	PBE 120 250
264,0	30,6	Marrón	PBE 120 264



Color



AVISO

Encontramos barandas de madera y acero a lo largo de los caminos para bicis y senderismo, así como en parques y áreas de descanso.

Mientras que las piezas de acero resisten durante mucho tiempo, los elementos de madera tienen que cambiarse después de pocos años.

Mediante el uso de hanit®, estas barandas aguantarán permanentemente. Los perfiles redondos son adecuados como pasamanos y los perfiles de tabla como travesaños a la altura de las rodillas.

Las dos variantes de perfil están disponibles con las distancias convencionales.



SISTEMA PARA PARED DE OCULTACIÓN

Forma moderna

Colores



Poste de sección

Espesor cm	Ancho cm	Largo cm	Peso kg	Color	Artículo N°
12,0	12,0	140,0	17,0	Gris Marrón	SGA 1212 140 SBA 1212 140
12,0	12,0	187,5	22,5	Gris Marrón	SGA 1212 187 SBA 1212 187

Poste terminal izquierda¹

Espesor cm	Ancho cm	Largo cm	Peso kg	Color	Artículo N°
12,0	12,0	140,0	18,6	Gris Marrón	SGB 1212 140 SBB 1212 140
12,0	12,0	187,5	24,7	Gris Marrón	SGB 1212 187 SBB 1212 187

Poste terminal derecha¹

Espesor cm	Ancho cm	Largo cm	Peso kg	Color	Artículo N°
12,0	12,0	140,0	18,6	Gris Marrón	SGC 1212 140 SBC 1212 140
12,0	12,0	187,5	24,7	Gris Marrón	SGC 1212 187 SBC 1212 187

Tabla de esquina (sin postes)

Espesor cm	Ancho cm	Largo cm	Peso kg	Color	Artículo N°
3,5	12,0	138,0	3,9	Gris Marrón	SGD 3512 138 SBD 3512 138
3,5	12,0	185,0	5,2	Gris Marrón	SGD 3512 185 SBD 3512 185

Tablero de perfil

Espesor cm	Ancho cm	Largo cm	Peso kg	Color	Artículo N°
4,2	12,0	250,0	14,2	Gris Marrón	BGE 4212 250 BBE 4212 250

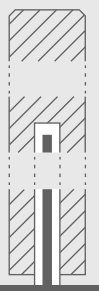

DATOS TÉCNICOS DEL REFUERZO

Tubo de acero: S235
Diámetro: aprox. 42,4 mm
Grosor: aprox. 2,5 mm

En el extremo inferior del poste, el refuerzo termina en una placa base de 180 x 160 x 3 mm. Está provisto de 4 agujeros de fijación de Ø 12 mm.



AVISO

Los postes de campo y los postes finales están reforzados y vienen con una base de metal que se puede atornillar. Las esquinas se pueden hacer usando la tabla de esquina y un poste final.

Los tableros de perfil están reforzados y se insertan en los huecos de los postes y quedan bloqueados en los huecos de los postes durante la instalación.

Número de tablas requeridas por sección:

Versión 140 cm = 8 tablas

Versión 187,5 cm = 11 tablas

Tenga en cuenta la recomendación de instalación, la hoja de datos y las instrucciones de montaje. Puede encontrarlas en nuestro sitio web www.hanit.de como descarga para el producto correspondiente.

¹ Dirección de visualización del poste final visto desde el exterior



Vista frontal en sección poste terminal

Vista frontal en sección poste de sección

Vista lateral poste de sección

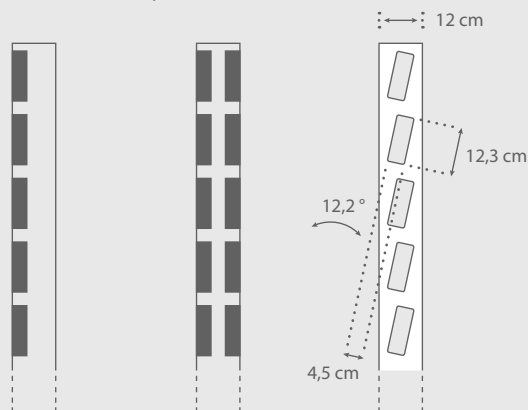

Las unidades de embalaje sirven sólo para orientación. Los palets completos tiene un plazo de entrega más rápido. No son cantidades mínimas a pedir. Los productos cuyo largo es superior a 200 cm se embalan en palets dobles.

Más información » www.hanit.de



OCULTACIÓN POR CELOSÍA

Con celosía de formato tubular o plano

Color

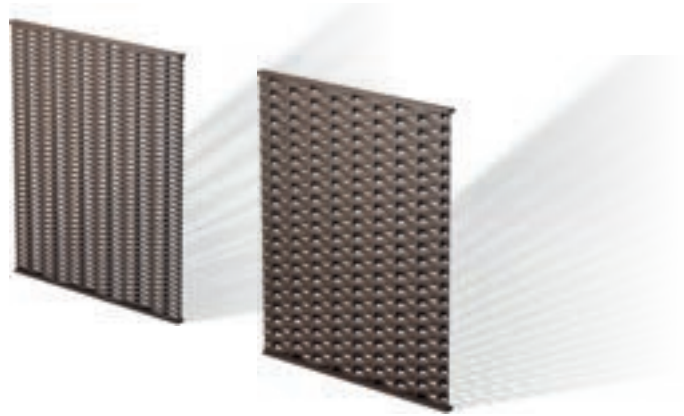

Elemento "HAZEL"

Ancho cm	Alto cm	Ancho cm	Peso kg	Color	Artículo N°
150,0	180,0	9,0	32,0	Marrón	SSH 150 180

Elemento "RIBBON"

Ancho cm	Alto cm	Ancho cm	Peso kg	Color	Artículo N°
150,0	180,0	9,0	30,0	Marrón	SSR 150 180

Poste 9,0 x 9,0 cm, reforzado y fresado

Ancho cm	Alto cm	Ancho cm	Peso kg	Color	Artículo N°
9,0	190,0	9,0	16,2	Marrón	AB 090190 F
9,0	240,0	9,0	20,6	Marrón	AB 090240 F

Soporte central 4,0 x 4,0 cm

Ancho cm	Alto cm	Ancho cm	Peso kg	Color	Artículo N°
4,0	45,0	4,0	0,7	Marrón	VB 040 045



Elemento "HAZEL"



Elemento "RIBBON"

AVISO

Para instalar una valla de ocultación le recomendamos nuestros postes reforzados de 9 x 9 cm con chaflán, así como dos postes cuadrados de 4 x 4 cm con punta por cada sección como soportes centrales.

Tenga en cuenta la recomendación de instalación, la hoja de datos y las instrucciones de montaje. Puede encontrarlas en nuestro sitio web www.hanit.de como descarga para el producto correspondiente.

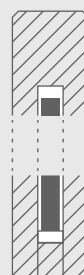

DATOS TÉCNICOS DEL REFUERZO

Tubo de acero: S235

Diámetro: aprox. 42,4 mm

Grosor: aprox. 2,5 mm

Debido al distinto coeficiente de dilatación del plástico y el acero, los postes cuentan con una cámara de dilatación cerrada con un corcho.



PARED DE OCULTACIÓN

Ampliamente combinable

Colores



Poste de sección, reforzado

Espesor cm	Ancho cm	Largo cm	Peso kg	Color	Artículo N°
12,0	16,0	250,0	43,5	Marrón	SPA 1612 250

Poste esquinero, reforzado

Espesor cm	Ancho cm	Largo cm	Peso kg	Color	Artículo N°
12,0	16,0	250,0	42,0	Marrón	SPB 1612 250

Poste terminal, reforzado

Espesor cm	Ancho cm	Largo cm	Peso kg	Color	Artículo N°
12,0	16,0	250,0	48,0	Marrón	SPC 1612 250

Soporte central, estriado

Ø cm	Largo cm	Peso kg	Color	Artículo N°
10,0	50,0	3,7	Marrón	MB 100 050

Tabla machihembrada

Espesor cm	Ancho cm	Largo cm	Peso kg	Color	Artículo N°
3,8	13,0	190,0	8,7	Gris	NG 3813 190
				Marrón	NB 3813 190
				Verde	NM 3813 190



AVISO

Los postes de sección, esquineros y terminales se suministran con tapas de cubierta.

Número de tablas machihembradas por sección: 15 piezas

Tenga en cuenta la recomendación de instalación, la hoja de datos y las instrucciones de montaje. Puede encontrarlas en nuestro sitio web www.hanit.de como descarga para el producto correspondiente.

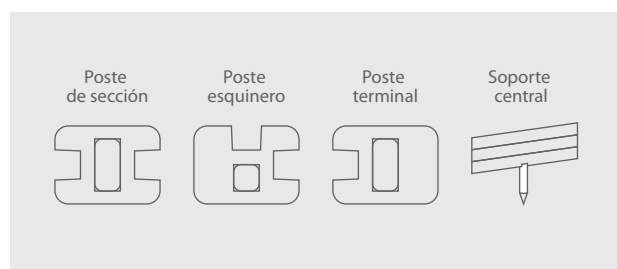

Las unidades de embalaje sirven sólo para orientación. Los palets completos tiene un plazo de entrega más rápido. No son cantidades mínimas a pedir. Los productos cuyo largo es superior a 200 cm se embalan en palets dobles. Más información » www.hanit.de



03 PAVIMENTOS Y CUBIERTAS

La base para unos pies secos.

Césped, lluvia y personas... ésta es una combinación que garantiza barro y problemas. Para estos casos recomendamos principalmente nuestros pavimentos. Ya sea en campings, en pistas de equitación o en estacionamientos, en ferias, carpas para eventos o en accesos a obras, tenemos tablonces de pasarela, tarimas para terrazas, rejillas para césped, eco-losetas (hexagonales) y losetas móviles todoterreno que le garantizarán un suelo firme y sólido. Nuestros productos son robustos y, sin embargo, ligeros, ya que están fabricados con nuestro hanit® de alta resistencia. También se pueden utilizar en infinidad de lugares.

Gracias a un práctico sistema de conexión, nuestras eco-losetas y losetas todoterreno se instalan rápidamente incluso en grandes superficies y, en caso de que se vayan a utilizar de manera provisional, se desmontan con la misma facilidad.

- » **Apto para soportar cargas máximas.**
- » **Instalación rápida**
- » **Solución tanto para uso provisional como permanente**
- » **Peso ligero**
- » **Alta capacidad de carga y gastos de transporte reducidos**

PUENTES, PEDESTALES Y PASARELAS**PASARELAS PARA PLAYAS Y DUNAS****TERRAZAS Y ZONAS PRIVADAS PARA TOMAR ASIENTO****SUPERFICIES DE ALMACENAMIENTO, ENTRADAS Y ESTACIONAMIENTOS****Tablones de pasarela y tarimas**

- » Tablones estriados machihembrados (con y sin refuerzo)p. 76
- » Tablones estriados estándar (con y sin refuerzo)p. 77-79
- » Tablones estriados hanit® Ultrap. 80
- » Tarimas para terrazas hanit® Ultrap. 80
- » Tarimas para terrazasp. 81
- » Pasarelas encajablesp. 82
- » Pasarelas enrollablesp. 82
- » Pilotesp. 83

Fijación del suelo

- » Losetas Paddockp. 84
- » Hanpave™p. 85
- » Rejilla para céspedp. 86
- » Adoquinesp. 87
- » Eco-losetasp. 88
- » Losetas móviles todoterrenop. 88
- » Losetas cobertoras industrialesp. 89
- » Disco antihierbasp. 89



TABLÓN ESTRIADO

Machihembrado

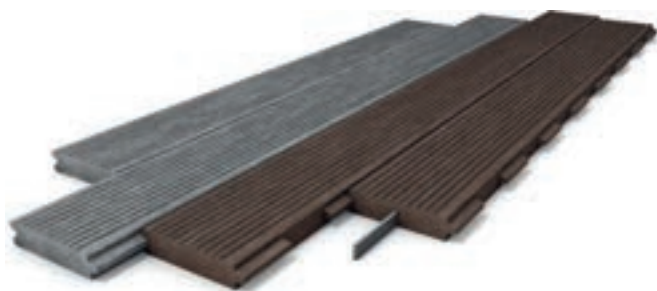

Colores



4,0 x 17,0 cm				
Largo cm	Peso kg	UE	Color	Artículo N°
100,0	6,3	75	Gris	RGU 040 100
			Marrón	RBU 040 100
150,0	9,5	75	Gris	RGU 040 150
			Marrón	RBU 040 150
200,0	12,6	75	Gris	RGU 040 200
			Marrón	RBU 040 200
250,0	15,8	75	Gris	RGU 040 250
			Marrón	RBU 040 250
300,0	19,0	75	Gris	RGU 040 300
			Marrón	RBU 040 300

4,0 x 17,0 cm, con refuerzo				
Largo cm	Peso kg	UE	Color	Artículo N°
100,0	7,4	75	Gris	RGA 040 100
			Marrón	RBA 040 100
150,0	11,2	75	Gris	RGA 040 150
			Marrón	RBA 040 150
200,0	14,9	75	Gris	RGA 040 200
			Marrón	RBA 040 200
250,0	18,6	75	Gris	RGA 040 250
			Marrón	RBA 040 250
300,0	22,4	65	Gris	RGA 040 300
			Marrón	RBA 040 300

PARA LAS TABLAS ESTRIADAS hanit® SE APLICA:

Superficie:
Perfil estriado antideslizante R10

Examen:
Prueba BGF según ZH1 / 571 y DIN 51130

Al instalar, tenga en cuenta las fluctuaciones de longitud relacionadas con la temperatura (hasta +/- 1,5%).

El material utilizado es plástico reciclado. Las diferencias en la superficie no siempre se pueden evitar .



RESUMEN DE VANOS

Cobertura			
Tablón estriado (cm)	Material	Carga zonal: 3 kN/m ² Carga puntual: 1,5 kN	Carga zonal: 5 kN/m ² Carga puntual: 2 kN
4,0 x 17,0 ¹	hanit®	*60 cm	60 cm
4,0 x 17,0 reforzado ¹	hanit®	*100 cm	*100 cm
4,0 x 19,7	hanit®	53 cm	46 cm
4,0 x 19,7 reforzado	hanit®	*80 cm	80 cm
4,8 x 16,5	hanit®	*60 cm	56 cm
4,8 x 16,5 reforzado	hanit®	*80 cm	80 cm
6,0 x 19,7	hanit®	*80 cm	80 cm
6,0 x 19,7 reforzado	hanit®	*100 cm	100 cm

¹ Se probó tablón estriado de 4,0 x 17,0 cm con machihembrado combinado | * Dimensión máxima debido a la plastodeformación

Las unidades de embalaje sirven sólo para orientación. Los palets completos tiene un plazo de entrega más rápido. No son cantidades mínimas a pedir. Los productos cuyo largo es superior a 200 cm se embalan en palets dobles.



TABLÓN ESTRIADO

Estándar

Colores



4,0 x 19,7 cm				
Largo cm	Peso kg	UE	Color	Artículo N°
100,0	7,3	120	Gris	RGU 050 100
			Marrón	RBU 050 100
150,0	11,0	60	Gris	RGU 050 150
			Marrón	RBU 050 150
200,0	14,7	60	Gris	RGU 050 200
			Marrón	RBU 050 200
250,0	18,3	60	Gris	RGU 050 250
			Marrón	RBU 050 250
300,0	22,0	60	Gris	RGU 050 300
			Marrón	RBU 050 300



4,0 x 19,7 cm, con refuerzo				
Largo cm	Peso kg	UE	Color	Artículo N°
100,0	8,4	120	Gris	RGA 050 100
			Marrón	RBA 050 100
150,0	12,6	60	Gris	RGA 050 150
			Marrón	RBA 050 150
200,0	16,9	60	Gris	RGA 050 200
			Marrón	RBA 050 200
250,0	21,0	60	Gris	RGA 050 250
			Marrón	RBA 050 250
300,0	25,2	56	Gris	RGA 050 300
			Marrón	RBA 050 300

AVISO

- » Encontrará una gran selección de perfiles de tabla, cuadrados y de barra en el capítulo 1 "Edificación y construcción". Con ellos podrá montarse casi cualquier subestructura. Por favor, hable con nuestros expertos en caso de dudas sobre estática y apuntalamiento.
- » Tenga en cuenta la recomendación de instalación, la hoja de datos y las instrucciones de montaje. Puede encontrarlas en nuestro sitio web www.hanit.de como descarga para el producto correspondiente.

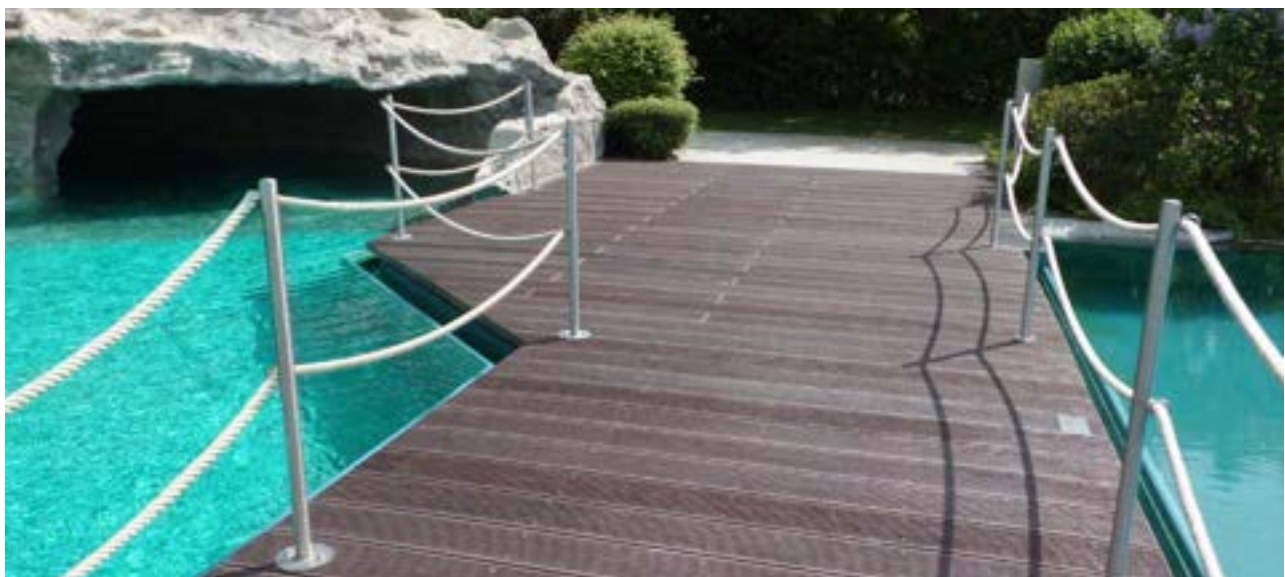

Las unidades de embalaje sirven sólo para orientación. Los palets completos tiene un plazo de entrega más rápido. No son cantidades mínimas a pedir. Los productos cuyo largo es superior a 200 cm se embalan en palets dobles. Más información » www.hanit.de



4,8 x 16,5 cm ○ ○				
Largo cm	Peso kg	UE	Color	Artículo N°
100,0	7,3	75	Gris Marrón	RGU 048 100 RBU 048 100
150,0	11,0	75	Gris Marrón	RGU 048 150 RBU 048 150
200,0	14,7	75	Gris Marrón	RGU 048 200 RBU 048 200
250,0	18,4	75	Gris Marrón	RGU 048 250 RBU 048 250
300,0	22,0	65	Gris Marrón	RGU 048 300 RBU 048 300

4,8 x 16,5 cm, con refuerzo ○ ○				
Largo cm	Peso kg	UE	Color	Artículo N°
100,0	8,5	75	Gris Marrón	RGA 048 100 RBA 048 100
150,0	12,8	75	Gris Marrón	RGA 048 150 RBA 048 150
200,0	17,0	75	Gris Marrón	RGA 048 200 RBA 048 200
250,0	21,3	65	Gris Marrón	RGA 048 250 RBA 048 250
300,0	25,5	55	Gris Marrón	RGA 048 300 RBA 048 300



**OPCIONAL:
REFUERZO METÁLICO POSTERIOR**

- » Acero plano: 6 x 25 mm, galvanizado
- » Centrado en la parte inferior. Termina aprox. 7 cm desde el final del perfil
- » Acero plano fijado con grapas
- » Doble refuerzo bajo pedido
- » Para tabloncillos de alma de 6,0 x 19,7 cm de espesor, refuerzo para vanos más grandes disponible bajo pedido



Las unidades de embalaje sirven sólo para orientación. Los palets completos tienen un plazo de entrega más rápido. No son cantidades mínimas a pedir. Los productos cuyo largo es superior a 200 cm se embalan en palets dobles.

EDIFICACIÓN
Y CONSTRUCCIÓNCERCADOS
Y VALLASPAVIMENTOS
Y CUBIERTASPARQUES
Y JARDINESPLAZAS
Y JUEGOS INFANTILESINDUSTRIA
Y PROYECTOSARCHIVOS
ADJUNTOS

6,0 x 19,7 cm				
Largo cm	Peso kg	UE	Color	Artículo N°
100,0	11,0	80	Gris Marrón	RGU 060 100 RBU 060 100
150,0	16,5	40	Gris Marrón	RGU 060 150 RBU 060 150
200,0	22,0	40	Gris Marrón	RGU 060 200 RBU 060 200
250,0	27,5	40	Gris Marrón	RGU 060 250 RBU 060 250
300,0	33,0	40	Gris Marrón	RGU 060 300 RBU 060 300

6,0 x 19,7 cm, con refuerzo				
Largo cm	Peso kg	UE	Color	Artículo N°
100,0	12,1	80	Gris Marrón	RGA 060 100 RBA 060 100
150,0	18,1	40	Gris Marrón	RGA 060 150 RBA 060 150
200,0	24,2	40	Gris Marrón	RGA 060 200 RBA 060 200
250,0	30,2	40	Gris Marrón	RGA 060 250 RBA 060 250
300,0	36,2	40	Gris Marrón	RGA 060 300 RBA 060 300

TRUCOS Y CONSEJOS

- » Instalación temporal:
Los elementos premontados fabricados individualmente a medida (largo / ancho / alto) garantizan una instalación rápida en primavera y, si es necesario, permiten un almacenamiento rápido en los meses de invierno.
- » Varios tabloncillos se montan sobre vigas.
- » Las vigas están dispuestas de tal modo, que los elementos pueden insertarse unos dentro de otros.
- » Es incluso más rápido y más fácil con nuestros elementos pasarela fabricados en dimensiones estándar (ver página 82).

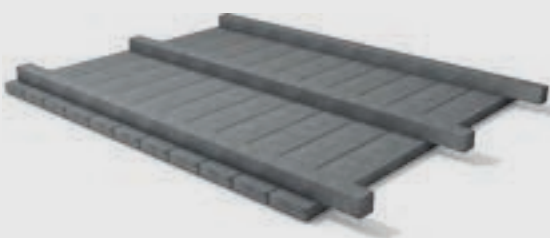

Las unidades de embalaje sirven sólo para orientación. Los palets completos tienen un plazo de entrega más rápido. No son cantidades mínimas a pedir. Los productos cuyo largo es superior a 200 cm se embalan en palets dobles. Más información » www.hanit.de



TABLÓN ESTRIADO hanit® ULTRA

La solución duradera

Colores



3,8 x 15,0 cm 				
Largo cm	Peso kg	UE	Color	Artículo N°
360,0	19,5	60	Marrón	INT 027 MBR
			Negro	INT 027 BLK

PARA TODOS LOS PRODUCTOS hanit® ULTRA

» Excelente óptica y mayor vano gracias a su mezcla especial de plásticos reciclados



TARIMA PARA TERRAZAS hanit® ULTRA

Con un diseño sorprendente

Colores



2,7 x 15,0 cm 				
Largo cm	Peso kg	UE	Color	Artículo N°
360,0	13,0	60	Marrón	INT 037 MBR
			Negro	INT 037 BLK

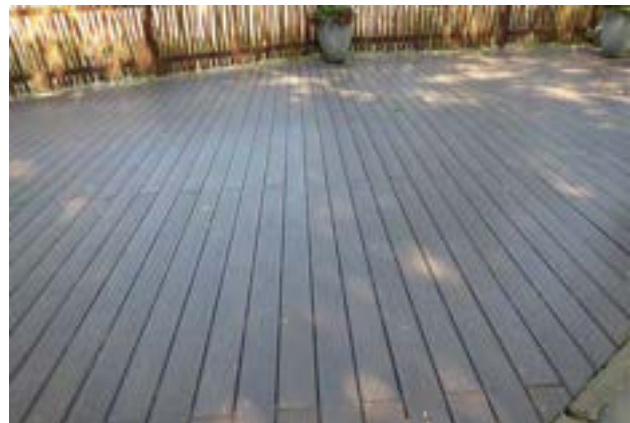
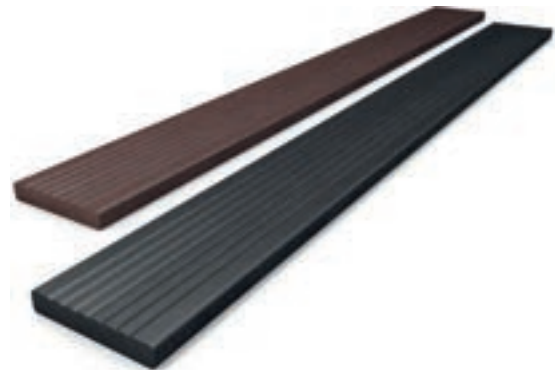

Las unidades de embalaje sirven sólo para orientación. Los palets completos tiene un plazo de entrega más rápido. No son cantidades mínimas a pedir. Los productos cuyo largo es superior a 200 cm se embalan en palets dobles.

HAHN Kunststoffe GmbH | +34 930 155 275



TARIMA PARA TERRAZAS

Para pisar con firmeza

Colores



2,8 x 19,5 cm					
Largo cm	Peso kg	UE	Color	Artículo N°	
100,0	5,1	60	Marrón	TB 2820 100	● ○
			Negro	TS 2820 100	
150,0	7,7	60	Marrón	TB 2820 150	
			Negro	TS 2820 150	
200,0	10,2	60	Marrón	TB 2820 200	
			Negro	TS 2820 200	
250,0	12,7	60	Marrón	TB 2820 250	
			Negro	TS 2820 250	
300,0	15,3	60	Marrón	TB 2820 300	
			Negro	TS 2820 300	



AVISO

- » Encontrará una gran selección de perfiles de tabla y cuadrados en el capítulo 1 "Edificación y construcción". Con esta podrán realizarse construcciones de variadas alturas.
- » Tenga en cuenta la recomendación de instalación, la hoja de datos y las instrucciones de montaje. Puede encontrarlas en nuestro sitio web www.hanit.de como descarga para el producto correspondiente.



EDIFICACIÓN
Y CONSTRUCCIÓN

CERCADOS
Y VALLAS

PAVIMENTOS
Y CUBIERTAS

PARQUES
Y JARDINES

PLAZAS
Y JUEGOS INFANTILES

INDUSTRIA
Y PROYECTOS

ARCHIVOS
ADJUNTOS

Las unidades de embalaje sirven sólo para orientación. Los palets completos tiene un plazo de entrega más rápido. No son cantidades mínimas a pedir. Los productos cuyo largo es superior a 200 cm se embalan en palets dobles. Más información » www.hanit.de



PASARELA ENCAJABLE

Clic, clac, ¡y listo!



Colores



Largo: 100 cm					
Ancho cm	Espesor cm	Peso kg	UE	Color	Artículo N°
80,0	8,0	29,0	10	Gris	SBE 1 G 080 100
				Marrón	SBE 1 B 080 100
100,0	8,0	34,9	10	Gris	SBE 1 G 100 100
				Marrón	SBE 1 B 100 100
120,0	8,0	40,8	10	Gris	SBE 1 G 120 100
				Marrón	SBE 1 B 120 100

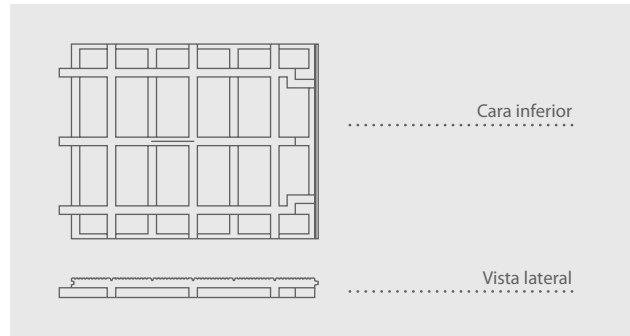

PASARELA ENROLLABLE

Para detener el tiempo



Colores



Pasarela Enrollable 1					
Ancho cm	Largo cm	Espesor cm	Peso kg	Color	Artículo N°
80,0	165,0	2,0	20,0	Marrón	RE 1 B 080 165

Pasarela Enrollable 2					
Ancho cm	Largo cm	Espesor cm	Peso kg	Color	Artículo N°
100,0	200,0	2,0	35,0	Gris	RE 2 G 100 200
				Marrón	RE 2 B 100 200

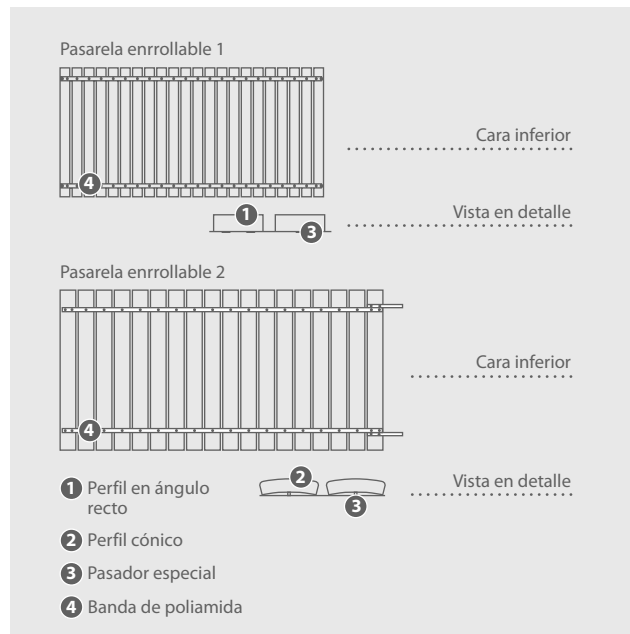

Las unidades de embalaje sirven sólo para orientación. Los palets completos tiene un plazo de entrega más rápido. No son cantidades mínimas a pedir. Los productos cuyo largo es superior a 200 cm se embalan en palets dobles.



PILOTE

Subestructura estable

Colores



Ø 20,0 cm				
Largo cm	Peso kg	UE	Color	Artículo N°
200,0	56,5	16	Gris	SG 200 200
			Marrón	SB 200 200
250,0	71,0	16	Gris	SG 200 250
			Marrón	SB 200 250
300,0	85,0	16	Gris	SG 200 300
			Marrón	SB 200 300
350,0	99,1	8	Gris	SG 200 350
			Marrón	SB 200 350
400,0	113,3	8	Gris	SG 200 400
			Marrón	SB 200 400
450,0	127,5	8	Gris	SG 200 450
			Marrón	SB 200 450
500,0	141,6	8	Gris	SG 200 500
			Marrón	SB 200 500
550,0	155,8	8	Gris	SG 200 550
			Marrón	SB 200 550
600,0	170,0	8	Gris	SG 200 600
			Marrón	SB 200 600



AVISO

Los pilotes con un diámetro de 25,0 cm y una longitud de 600,0 cm también están disponibles bajo pedido.

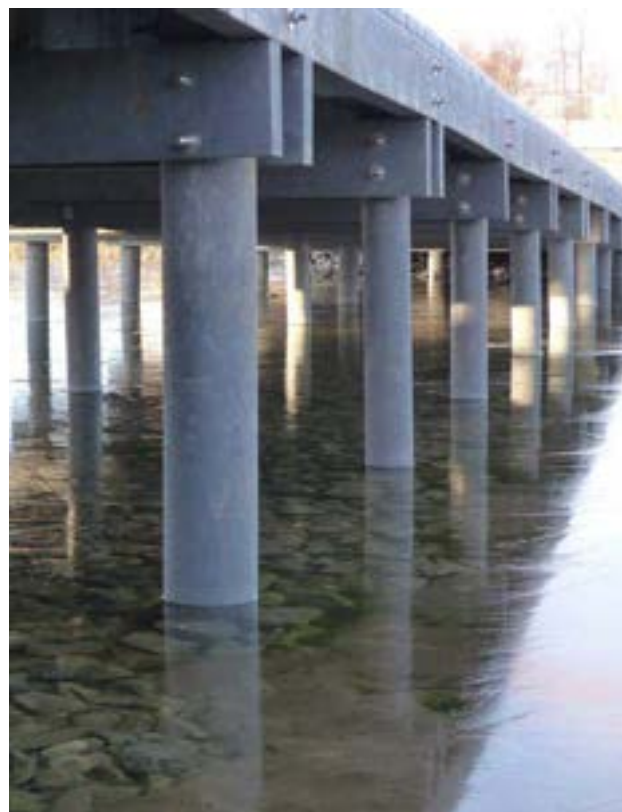

Las unidades de embalaje sirven sólo para orientación. Los palets completos tiene un plazo de entrega más rápido. No son cantidades mínimas a pedir. Los productos cuyo largo es superior a 200 cm se embalan en palets dobles. Más información » www.hanit.de

EDIFICACIÓN
Y CONSTRUCCIÓN

CERCADOS
Y VALLAS

PAVIMENTOS
Y CUBIERTAS

PARQUES
Y JARDINES

PLAZAS
Y JUEGOS INFANTILES

INDUSTRIA
Y PROYECTOS

ARCHIVOS
ADJUNTOS



LOSETA Paddock

Agricultura y ganadería



Color



Espesor: 4,0 cm

Ancho cm	Largo cm	Peso kg	UE	Color	Artículo N°
40,0	50,0	2,1	100	Negro	PPS 05 004 004



AVISO

Cantidad por m²: aprox. 5 losetas

1 UE: aprox. 20 m²

Superficie sellada: aprox. 58 %

Volumen de llenado¹: aprox. 0,03 m³ por m²

Capacidad de carga: apto para clase de carga SLW 60 según DIN 1072

Uso: ideal para cañadas, salidas, potreros y zonas de alimentación.

Tenga en cuenta la recomendación de instalación y la hoja de datos correspondiente. Puede encontrarlas en nuestro sitio web www.hanit.de como descarga para el producto correspondiente.

¹ Hasta la parte superior del producto



Las unidades de embalaje sirven sólo para orientación. Los palets completos tiene un plazo de entrega más rápido. No son cantidades mínimas a pedir. Los productos cuyo largo es superior a 200 cm se embalan en palets dobles.

HAHN Kunststoffe GmbH | +34 930 155 275



HANPAVE™

Aparcamientos y caminos

Colores



Espesor: 4,0 cm					
Ancho cm	Largo cm	Peso kg	UE	Color	Artículo N°
33,3	33,3	0,5	468	Negro	INT 0 100
				Verde	INT 0 200



Delimitador		
	Color	Artículo N°
	Blanco	INT 0 110

AVISO

Cantidad por m²: aprox. 9 losetas

1 UE: aprox. 52 m²

Superficie sellada: aprox. 27 %

Volumen de llenado¹: aprox 0,04 m³ por m²

Capacidad de carga: 250 toneladas por m²

Uso: ideal para áreas de almacenamiento, entradas y diseño de caminos.

Tenga en cuenta la recomendación de instalación y la hoja de datos correspondiente. Puede encontrarlas en nuestro sitio web www.hanit.de como descarga para el producto correspondiente.

¹ Hasta la parte superior del producto

EDIFICACIÓN
Y CONSTRUCCIÓN

CERCADOS
Y VALLAS

PAVIMENTOS
Y CUBIERTAS

PARQUES
Y JARDINES

PLAZAS
Y JUEGOS INFANTILES

INDUSTRIA
Y PROYECTOS

ARCHIVOS
ADJUNTOS



Las unidades de embalaje sirven sólo para orientación. Los palets completos tiene un plazo de entrega más rápido. No son cantidades mínimas a pedir. Los productos cuyo largo es superior a 200 cm se embalan en palets dobles. Más información » www.hanit.de



REJILLA PARA CÉSPED

Con sistema de conexión



Color



Espesor: 8,0 cm

Ancho cm	Largo cm	Peso kg	UE	Color	Artículo N°
40,0	60,0	9,0	80	Gris	GH 084 060



AVISO

Cantidad por m²: aprox. 4,17 unid.

1 UE: aprox. 19 m²

Superficie sellada: aprox. 47 %

Volumen de llenado¹: aprox. 0,03 m³ por m²

Capacidad de carga: apto para clase de carga SLW 60 según DIN 1072

Uso: ideal para lugares de almacenamiento y estacionamientos expuestos a aparatos pesados.

Tenga en cuenta la recomendación de instalación y la hoja de datos correspondiente. Puede encontrarlas en nuestro sitio web www.hanit.de como descarga para el producto correspondiente.

¹ Hasta la parte superior del producto



Las unidades de embalaje sirven sólo para orientación. Los palets completos tiene un plazo de entrega más rápido. No son cantidades mínimas a pedir. Los productos cuyo largo es superior a 200 cm se embalan en palets dobles.

HAHN Kunststoffe GmbH | +34 930 155 275



ADOQUINES

Con sistema de conexión

Color



Espesor: 6,0 cm					
Ancho cm	Largo cm	Peso kg	UE	Color	Artículo N°
50,0	50,0	8,4	60	Gris	PSG 06 054 054



AVISO

Cantidad por m²: aprox. 4 unid.
 1 UE: aprox. 15 m²
 Superficie sellada: aprox. 85 %
 Volumen de llenado¹: aprox. 0,01 m³ por m²
 Capacidad de carga: apto para clase de carga SLW 60 según DIN 1072

Uso: Ideal para el diseño de caminos.

Tenga en cuenta la recomendación de instalación y la hoja de datos correspondiente. Puede encontrarlas en nuestro sitio web www.hanit.de como descarga para el producto correspondiente.

¹ Hasta la parte superior del producto

EDIFICACIÓN
Y CONSTRUCCIÓN

CERCADOS
Y VALLAS

PAVIMENTOS
Y CUBIERTAS

PARQUES
Y JARDINES

PLAZAS
Y JUEGOS INFANTILES

INDUSTRIA
Y PROYECTOS

ARCHIVOS
ADJUNTOS



Las unidades de embalaje sirven sólo para orientación. Los palets completos tiene un plazo de entrega más rápido. No son cantidades mínimas a pedir. Los productos cuyo largo es superior a 200 cm se embalan en palets dobles. Más información » www.hanit.de



ECO-LOSETA

Con y sin ranura de desagüe

Colores



Espesor: 4,0 cm, ranurada					
Ø Ext. cm	Ø Int. cm	Peso kg	UE	Color	Artículo N°
46,0	40,0	1,7	235	Gris	ÖGA 44 046
				Marrón	ÖBA 44 046



Espesor: 4,0 cm, cerrada					
Ø Ext. cm	Ø Int. cm	Peso kg	UE	Color	Artículo N°
46,0	40,0	1,7	235	Gris	ÖGZ 44 046
				Marrón	ÖBZ 44 046



AVISO

Cantidad por m²: aprox. 7 losetas

1 UE: aprox. 33,5 m²

Con estructura de nervadura en la parte inferior para mayor estabilidad.

Uso: ideal para uso provisional en ferias y eventos.



LOSETA MÓVIL TODOTERRENO

Con superficie estriada

Color



Espesor: 3,0 cm					
Ancho cm	Largo cm	Peso kg	UE	Color	Artículo N°
62,0	125,0	10,5	30	Marrón	MB 3512 562



AVISO

1 loseta cubre aprox. 0,78 metros cuadrados.

Uso: ideal para fijación provisional en el camino, para proteger las zonas verdes al pasar por encima.

DIBUJO TÉCNICO

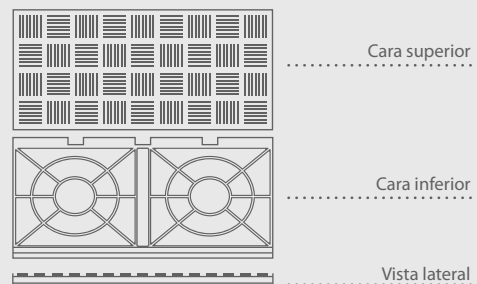



LOSETA COBERTORA INDUSTRIAL

Con y sin refuerzo

Espesor: 4,5 cm (por pedido hasta 8,0 cm)

Artículo	Ancho max. cm	Largo max. cm	Peso m ² cm	Color
Con refuerzo	40,0	190,0	48,0	Marrón
Sin refuerzo	40,0	190,0	42,0	Marrón

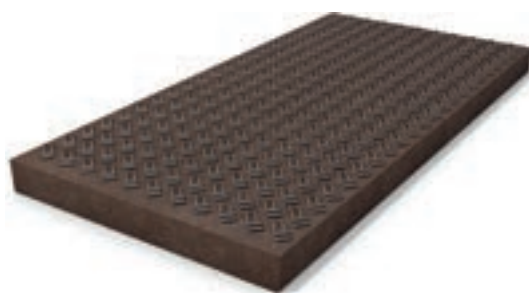

Color



APOYADO

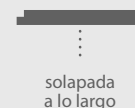
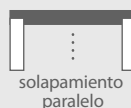

INCRUSTADO

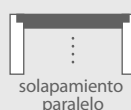

EDIFICACIÓN
Y CONSTRUCCIÓN

CERCADOS
Y VALLAS

PAVIMENTOS
Y CUBIERTAS

PARQUES
Y JARDINES

PLAZAS
Y JUEGOS INFANTILES

INDUSTRIA
Y PROYECTOS

ARCHIVOS
ADJUNTOS



DISCO ANTIHIERBAS

Para postes redondos y de señalización, así como barreras protectoras

Postes

Ø cm	Peso kg	UE	Color	Artículo N°
50,0	1,3	200	Marrón	UK 50 001

Barreras protectoras (IPE 100)

Ø cm	Peso kg	UE	Color	Artículo N°
50,0	1,3	200	Marrón	UK 50 002

Poste redondo Ø 6 cm

Ø cm	Peso kg	UE	Color	Artículo N°
50,0	1,3	200	Marrón	UK 50 005

Sin perforaciones

Ø cm	Peso kg	UE	Color	Artículo N°
50,0	1,3	200	Marrón	UK 50 015



Color



AVISO

Secciones de montaje a demanda.

Postes delimitadores



Postes redondos Ø 6 cm



Vallas protectoras (IPE 100)

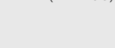

Sin perforaciones

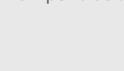

Las unidades de embalaje sirven sólo para orientación. Los palets completos tiene un plazo de entrega más rápido. No son cantidades mínimas a pedir. Los productos cuyo largo es superior a 200 cm se embalan en palets dobles. Más información » www.hanit.de



04 PARQUES Y JARDINES

Como nuevo. Incluso tras el paso de los años.

Lluvia, granizo, rayos solares UV... Abril, mayo & Cía. son meses agresivos para el mobiliario de exterior. La pintura se sale demasiado pronto y la madera se agrieta. Quien desee detener la descomposición, tiene que invertir mucho tiempo y dinero para el mantenimiento, año tras año.

El mobiliario urbano de hanit® desafía el tiempo. Las heladas lo enfrían y la lluvia se escurre, por lo que no es necesario guardarlos en invierno. Y tampoco el mantenimiento es necesario, así que podrá lucir el mobiliario exterior hanit® en todo su esplendor. Belleza eterna sin gastos adicionales.

- » Sin gastos de mantenimiento
- » Su uso es posible durante todo el año
- » Piezas individuales y sistemas completos
- » Productos para todos los espacios y entornos

MOBILIARIO



TABLAS PARA BANCOS Y ACCESORIOS



JARDINERAS



MACETEROS

**Serie Tivoli**.....p. 92-93

- » Banco Tivoli
- » Banco Canetti
- » Mesa Tivoli
- » Mesa Trinity

Serie Hyde Park.....p. 94-95

- » Banco Hyde Park
- » Banco Hyde Park sin respaldo
- » Mesa Hyde Park
- » Módulo adicional del banco Hyde Park
- » Módulo de unión del banco Hyde Park

Serie Calero.....p. 96-97

- » Banco Calero
- » Mesa Calero
- » Taburete Calero
- » Mesa alta Calero

Serie Bavaria.....p. 98-99

- » Banco Bavaria
- » Banco Mira
- » Mesa Mira
- » Banco Waza
- » Banco Treptow

Serie Eifel.....p. 100

- » Banco Eifel
- » Banco Eifel sin respaldo
- » Mesa Eifel

Serie Taunus.....p. 101

- » Banco rústico Taunus
- » Banco rústico Taunus sin respaldo
- » Mesa Taunus

Bancos.....p. 102-115

- » Banco Piccadilly
- » Banco Trafalgar Square
- » Banco Sutton
- » Banco Eclipse
- » Banco High Line
- » Banco Ueno
- » Banco Wall Street
- » Banco Cornwall
- » Banco Somerset
- » Banco Highlands
- » Banco Prato
- » Banco Provence
- » Banco Algarve
- » Banco Sapo
- » Banco Sapo sin respaldo
- » Banco para la tercera edad Sapo

- » Banco para la tercera edad Tarlo
- » Banco tumbona Eldorado
- » Banco tumbona Aveto

Grupos y bancos circular.....p. 116-121

- » Grupo Serengeti
- » Grupo Isola
- » Grupo Stelvio
- » Banco circular Gatton
- » Banco circular Roncade

Bancos especiales y juveniles.....p. 122-125

- » Banco Iona
- » Banco Grand Canyon
- » Banco skater Collodi
- » Banco juvenil Tremezzo

Tablas y accesorios.....p. 126-132

- » Tabla para bancos tipo klassik
- » Tabla para bancos tipo premium
- » Tabla para bancos tipo kompakt
- » Tablas pre ensambladas

- » Anclaje
- » Apoyabrazo

Jardineras y compostadores.....p. 134-140

- » Jardinera Muscari
- » Jardinera Vinca
- » Jardinera Iberis
- » Jardinera Scilla
- » Macetero Terra
- » Compostador
- » Jardinera en espiral
- » Compostador para cementerios

Papeleras.....p. 141-143

- » Papelera Scori
- » Papelera Collec
- » Papelera Resco
- » Papelera Stora



SERIE TIVOLI

El conjunto de asiento ideal para todas las necesidades

La combinación perfecta para nuestros Tivoli, Canetti y Trinity



BANCO TIVOLI

Banco Tivoli 1, Largo: 150 cm

Medidas cm	Peso kg	Color	Artículo N°
150 x 70 x 80	63,0	Marrón	BTB 10 150

Banco Tivoli 2, Largo: 200 cm

Medidas cm	Peso kg	Color	Artículo N°
200 x 70 x 80	77,0	Marrón	BAB 10 200
		Gris-Verde	BGA 10 200
		Gris-Azul	BLA 10 200
		Gris-Rojo	BRC 10 200



Colores



BANCO CANETTI

Banco Canetti 1, Largo: 150 cm

Medidas cm	Peso kg	Color	Artículo N°
150 x 35 x 45	40,0	Marrón	BTO 10 150

Banco Canetti 2, Largo: 200 cm

Medidas cm	Peso kg	Color	Artículo N°
200 x 35 x 45	49,0	Marrón	BAC 10 200
		Gris-Verde	BGB 10 200
		Gris-Azul	BLB 10 200
		Gris-Rojo	BRD 10 200

Colores



Las unidades de embalaje sirven sólo para orientación. Los palets completos tiene un plazo de entrega más rápido. No son cantidades mínimas a pedir. Los productos cuyo largo es superior a 200 cm se embalan en palets dobles.

MESA TIVOLI

Mesa Tivoli 1, Largo: 150 cm

Medidas cm	Peso kg	Color	Artículo N°
150 x 70 x 75	90,0	Marrón	TTA 12 150

Mesa Tivoli 2, Largo: 200 cm

Medidas cm	Peso kg	Color	Artículo N°
200 x 70 x 75	112,0	Marrón	TAA 12 200
		Gris-Verde	TGA 12 200
		Gris-Azul	TLA 12 200
		Gris-Rojo	TRA 12 200



Colores



MESA TRINITY

La alternativa perfecta si prefiere un tablero de mesa cerrado para su conjunto de asiento.

Mesa Trinity 1, Largo: 200 cm

Medidas cm	Peso kg	Color	Artículo N°
200 x 75 x 75	113,0	Marrón	TAB 40 200

Color



INFORMACIÓN DE PRODUCTO SERIE TIVOLI

- » Tablones: Tipo Premium
 - » Banco Tivoli: 5 tablones 150/200 x 10 x 4,7 cm
 - » Banco Canetti: 3 tablones 150/200 x 10 x 4,7 cm
 - » Altura de asiento: 45 cm
 - » Mesa Tivoli: 5 tablones 150/200 x 12 x 4,7 cm
 - » Superficie de mesa Tivoli: 150/200 x 70 cm
 - » Superficie de mesa Trinity: 200 x 75 cm
 - » Altura de la mesa: 75 cm
- Accesorios opcionales:**
- » Anclaje de suelo Tipo 1
 - » Apoyabrazos para banco Tivoli

Bancos y mesas son suministrados desarmados. Instrucciones y material para el montaje incluidos.



SERIE HYDE PARK

El conjunto de asiento que evoluciona



BANCO HYDE PARK

Banco Hyde Park 1, Largo: 165 cm

Medidas cm	Peso kg	Color	Artículo N°
165 x 56 x 95	69,0	Negro-Marrón	HPL 10 150

Banco Hyde Park 2, Largo: 195 cm

Medidas cm	Peso kg	Color	Artículo N°
195 x 56 x 95	77,0	Negro-Marrón	HPL 10 180



Color



AVISO

» Banco para fijar al suelo



BANCO HYDE PARK SIN RESPALDO

Banco Hyde Park sin respaldo 1, Largo: 165 cm

Medidas cm	Peso kg	Color	Artículo N°
165 x 46 x 48	48,0	Negro-Marrón	HPO 10 150

Banco Hyde Park sin respaldo 2, Largo: 195 cm

Medidas cm	Peso kg	Color	Artículo N°
195 x 46 x 48	53,0	Negro-Marrón	HPO 10 180

Color



Las unidades de embalaje sirven sólo para orientación. Los palets completos tiene un plazo de entrega más rápido. No son cantidades mínimas a pedir. Los productos cuyo largo es superior a 200 cm se embalan en palets dobles.

HAHN Kunststoffe GmbH | +34 930 155 275

MESA HYDE PARK

Mesa Hyde Park 1, Largo: 165 cm

Medidas cm	Peso kg	Color	Artículo N°
165 x 90 x 80	111,0	Negro-Marrón	HPT 10 150

Mesa Hyde Park 2, Largo: 195 cm

Medidas cm	Peso kg	Color	Artículo N°
195 x 90 x 80	124,0	Negro-Marrón	HPT 10 180



Color



EDIFICACIÓN
Y CONSTRUCCIÓN

CERCADOS
Y VALLAS

PAVIMENTOS
Y CUBIERTAS

PARQUES
Y JARDINES

PLAZAS
Y JUEGOS INFANTILES

INDUSTRIA
Y PROYECTOS

ARCHIVOS
ADJUNTOS

BANCO HYDE PARK MÓDULO DE ANEXIÓN

Banco Hyde Park, Módulo de anexión 1, Largo: 155 cm

Medidas cm	Peso kg	Color	Artículo N°
155 x 46 x 48	41,0	Negro-Marrón	HPA 10 150

Banco Hyde Park, Módulo de anexión 2, Largo: 185 cm

Medidas cm	Peso kg	Color	Artículo N°
185 x 46 x 48	47,0	Negro-Marrón	HPA 10 180



Color



BANCO HYDE PARK MÓDULO DE CONEXIÓN

Banco Hyde Park, Módulo de conexión 1, Largo: 150 cm

Medidas cm	Peso kg	Color	Artículo N°
150 x 41 x 4,7	34,0	Marrón	HPV 10 150

Banco Hyde Park, Módulo de conexión 2, Largo: 180 cm

Medidas cm	Peso kg	Color	Artículo N°
180 x 41 x 4,7	41,0	Marrón	HPV 10 180



Color



INFORMACIÓN SERIE HYDE PARK

- » Tablas: Tipo Premium
- » Banco con respaldo: 7 tablas 150/180 x 10 x 4,7 cm
- » Banco sin respaldo: 4 tablas 150/180 x 10 x 4,7 cm
- » Altura del asiento: 45 cm
- » Mesa: 8 tablas 150/180 x 10 x 4,7 cm
- » Tamaño mesa: 90 x 165/195 cm
- » Altura de la mesa: 80 cm
- » Para atornillar

Accesorios opcionales:

- » Anclaje Tipo 1 (banco)
- » Anclaje Tipo 3 (mesa)

Bancos y mesas son suministrados desarmados. Instrucciones y material para el montaje incluidos.



SERIE CALERO

El grupo moderno



BANCO CALERO

Banco Calero, Largo: 150 cm		<input type="radio"/> <input type="radio"/> <input type="radio"/> <input checked="" type="radio"/> <input type="radio"/>	
Medidas cm	Peso kg	Color	Artículo N°
150 x 40 x 45	74,0	Gris	BKG 09 150
		Marrón	BKO 09 150
		Negro	BKS 09 150
		Negro-Gris	BKSG 09 150
		Negro-Marrón	BKSB 09 150



Colores



MESA CALERO

Mesa Calero, Largo: 150 cm		<input type="radio"/> <input type="radio"/> <input type="radio"/> <input checked="" type="radio"/> <input type="radio"/>	
Medidas cm	Peso kg	Color	Artículo N°
150 x 67 x 75	161,0	Gris	TKG 09 150
		Marrón	TKO 09 150
		Negro	TKS 09 150
		Negro-Gris	TKSG 09 150
		Negro-Marrón	TKSB 09 150

Colores



Las unidades de embalaje sirven sólo para orientación. Los palets completos tiene un plazo de entrega más rápido. No son cantidades mínimas a pedir. Los productos cuyo largo es superior a 200 cm se embalan en palets dobles.

HAHN Kunststoffe GmbH | +34 930 155 275

CALERO-BAR El conjunto eterno

BANQUETA CALERO

Taburete Calero, Largo: 50 cm			
Medidas cm	Peso kg	Color	Artículo N°
50 x 38 x 80	65,0	Gris	HCGG 09 080



Color



MESA ALTA CALERO

Mesa alta Calero, Largo: 150 cm			
Medidas cm	Peso kg	Color	Artículo N°
150 x 67 x 110	223,0	Gris	TCGG 09 150



Color



INFORMACIÓN SERIE CALERO

- » Banco:
4 perfiles 132 x 9 x 9 cm
- » Altura del asiento:
45 cm
- » Mesa:
7 perfiles 132 x 9 x 9 cm
- » Tamaño mesa:
67 x 150 cm
- » Altura de la mesa:
75 cm
- » Banqueta:
4 perfiles 32 x 9 x 9 cm
- » Altura del asiento:
80 cm
- » Mesa alta:
7 perfiles 132 x 9 x 9 cm
- » Tamaño mesa:
67 x 150 cm
- » Altura de la mesa:
110 cm

Accesorios opcionales:

- » Anclaje Tipo 1

AVISO

- » La mesa alta también se puede utilizar como mesa de trabajo durante todo el año.

Los bancos, mesas y barras Calero se suministran como kit. Instrucciones y material para el montaje incluidos.



SERIE BAVARIA

Rústico y acogedor

La combinación perfecta para nuestros Bavaria, Mira, Waza y Treptow



BANCO BAVARIA

Banco Bavaria, Largo: 200 cm

Medidas cm	Peso kg	Color	Artículo N°
200 x 60 x 80	133,0	Marrón	BSL 40 200



Color



BANCO MIRA

Banco Mira, Largo: 200 cm

Medidas cm	Peso kg	Color	Artículo N°
200 x 40 x 47	75,0	Marrón	BSO 40 200



Color



INFORMACIÓN SERIE BAVARIA

- » Tablas: Tipo Kompakt
- » Banco con respaldo:
 - Tabla asiento 200 x 40 x 7,5/6,5 cm
 - Tabla respaldo 200 x 27,5 x 6,5/5,5 cm
- » Banco sin respaldo:
 - Tabla asiento 200 x 40 x 7,5/6,5 cm
- » Altura del asiento: 47 cm
- » Mesa:
 - 2 tablas 200 x 40 x 7,5/6,5 cm
 - Tamaño mesa: 80 x 200 cm
 - Altura de la mesa: 76 cm

Accesorios opcionales:

- » Anclaje Tipo 1

Bancos y mesas son suministrados desarmados. Instrucciones y material para el montaje incluidos.

MESA MIRA

Mesa Mira, Largo: 200 cm

Medidas cm	Peso kg	Color	Artículo N°
200 x 80 x 76	171,0	Marrón	TSH 40 200

Color



EDIFICACIÓN
Y CONSTRUCCIÓN

CERCADOS
Y VALLAS

PAVIMENTOS
Y CUBIERTAS

PARQUES
Y JARDINES

PLAZAS
Y JUEGOS INFANTILES

INDUSTRIA
Y PROYECTOS

ARCHIVOS
ADJUNTOS



BANCO WAZA

Banco Waza, Largo: 200 cm

Medidas cm	Peso kg	Color	Artículo N°
200 x 70 x 80	103,0	Marrón	BKL 40 200

Color



BANCO TREPTOW

Banco Treptow, Largo: 200 cm

Medidas cm	Peso kg	Color	Artículo N°
200 x 70 x 80	133,0	Marrón	BHL 40 200

Color





SERIE EIFEL

Recto y sencillo



BANCO EIFEL

Banco Eifel, Largo: 200 cm			
Medidas cm	Peso kg	Color	Artículo N°
200 x 63 x 84	115,0	Marrón	BNA 05 200



Color



BANCO EIFEL SIN RESPALDO

Banco Eifel sin respaldo, Largo: 200 cm			
Medidas cm	Peso kg	Color	Artículo N°
200 x 41 x 45	76,0	Marrón	BNA 03 200



Color



MESA EIFEL

Mesa Eifel, Largo: 200 cm			
Medidas cm	Peso kg	Color	Artículo N°
200 x 70 x 76	152,0	Marrón	TNA 12 200



Color



INFORMACIÓN SERIE EIFEL

- » Tablas:
Tipo Premium
- » Banco con respaldo:
5 tablas 200 x 12 x 4,7 cm
- » Banco sin respaldo:
3 tablas 200 x 12 x 4,7 cm
- » Altura del asiento:
45 cm
- » Mesa:
5 tablas 200 x 12 x 4,7 cm
- » Tamaño mesa:
70 x 200 cm
- » Altura de la mesa:
76 cm
- » Para enterrar
- » Altura a partir de la cara superior de las tablas

Bancos y mesas son suministrados desarmados. Instrucciones y material para el montaje incluidos.

Puede encontrar más información sobre la profundidad de instalación y la forma del pie en la hoja de datos del producto en www.hanit.de

Las unidades de embalaje sirven sólo para orientación. Los palets completos tiene un plazo de entrega más rápido. No son cantidades mínimas a pedir. Los productos cuyo largo es superior a 200 cm se embalan en palets dobles.

HAHN Kunststoffe GmbH | +34 930 155 275



SERIE TAUNUS

El perfecto set para la campiña



EDIFICACIÓN
Y CONSTRUCCIÓN

CERCADOS
Y VALLAS

PAVIMENTOS
Y CUBIERTAS

PARQUES
Y JARDINES

PLAZAS
Y JUEGOS INFANTILES

INDUSTRIA
Y PROYECTOS

ARCHIVOS
ADJUNTOS

BANCO RÚSTICO TAUNUS

Banco rústico Taunus, Largo: 200 cm			
Medidas cm	Peso kg	Color	Artículo N°
200 x 67 x 93	140,0	Marrón	BUL 12 200



Color



BANCO RÚSTICO TAUNUS SIN RESPALDO

Banco rústico Taunus sin respaldo, Largo: 200 cm			
Medidas cm	Peso kg	Color	Artículo N°
200 x 41 x 45	95,0	Marrón	BUO 12 200



Color



MESA TAUNUS

Mesa Taunus, Largo: 200 cm			
Medidas cm	Peso kg	Color	Artículo N°
200 x 68 x 75	155,0	Marrón	TUL 12 200



Color



INFORMACIÓN SERIE TAUNUS

- » Tablas:
Tipo Premium
- » Banco con respaldo:
5 tablas 200 x 12 x 4,7 cm
- » Banco sin respaldo:
3 tablas 200 x 12 x 4,7 cm
- » Altura del asiento:
45 cm
- » Mesa:
5 tablas 200 x 12 x 4,7 cm
- » Tamaño mesa:
68 x 200 cm
- » Altura de la mesa:
75 cm
- » Para enterrar
- » Altura a partir de la cara superior de las tablas

Bancos y mesas son suministrados desarmados. Instrucciones y material para el montaje incluidos.

Puede encontrar más información sobre la profundidad de instalación y la forma del pie en la hoja de datos del producto en www.hanit.de

Las unidades de embalaje sirven sólo para orientación. Los palets completos tiene un plazo de entrega más rápido. No son cantidades mínimas a pedir. Los productos cuyo largo es superior a 200 cm se embalan en palets dobles.

Más información » www.hanit.de



BANCO PICCADILLY

Clásico y elegante

Banco Piccadilly 1, Largo: 150 cm ●

Medidas cm	Peso kg	Color	Artículo N°
150 x 65 x 80	74,0	Marrón	BML 10 150

Banco Piccadilly 2, Largo: 200 cm ● ○ ○ ○ ○ ○ ○ ○

Medidas cm	Peso kg	Color	Artículo N°
200 x 65 x 80	85,0	Marrón	BBA 12 200
		Gris-Marrón	BEA 05 200
		Negro-Marrón	BEF 05 200
		Gris-Verde	BEB 05 200
		Gris-Azul	BEC 05 200
		Gris-Negro	BED 05 200
		Gris-Rojo	BEE 05 200



Colores



INFORMACIÓN DEL PRODUCTO

- » Tablas:
Tipo Premium
- » 5 tablas 150/200 x 12 x 4,7 cm
- » Altura del asiento: 45 cm

Accesorios opcionales:

- » Anclaje Tipo 2
- » Apoyabrazo

Bancos y mesas son suministrados desarmados.
Instrucciones y material para el montaje incluidos.

LOS CONJUNTOS PERFECTOS

» **Mesa Tivoli**
Ver en página 93

» **Mesa Trinity**
Ver en página 93

» **Banco Canetti sin respaldo**
Ver en página 92

Las unidades de embalaje sirven sólo para orientación. Los palets completos tiene un plazo de entrega más rápido.
No son cantidades mínimas a pedir. Los productos cuyo largo es superior a 200 cm se embalan en palets dobles.



BANCO TRAFALGAR SQUARE

Diseño atemporal en una variedad de colores



Colores



Banco Trafalgar Square 1, Largo: 150 cm

Medidas cm	Peso kg	Color	Artículo N°
150 x 65 x 80	73,0	Marrón	BML 08 150

Banco Trafalgar Square 2, Largo: 200 cm

Medidas cm	Peso kg	Color	Artículo N°
200 x 65 x 80	87,0	Marrón	BBD 08 200
		Gris-Marrón	BGB 08 200
		Negro-Marrón	BSB 08 200
		Gris-Verde	BGM 08 200
		Gris-Azul	BGL 08 200
		Gris-Negro	BGS 08 200
		Gris-Rojo	BGR 08 200

INFORMACIÓN DEL PRODUCTO

- » Tablas:
Tipo Premium
- » 7 tablas para bancos 150/200 x 8 x 4,7 cm
- » Altura del asiento: 45 cm

Accesorios opcionales:

- » Anclaje Tipo 2
- » Apoyabrazo

Bancos y mesas son suministrados desarmados.
Instrucciones y material para el montaje incluidos.



LOS CONJUNTOS PERFECTOS



- » Mesa Tivoli
Ver en página 93



- » Mesa Trinity
Ver en página 93



- » Banco Canetti sin respaldo
Ver en página 92



Las unidades de embalaje sirven sólo para orientación. Los palets completos tiene un plazo de entrega más rápido.
No son cantidades mínimas a pedir. Los productos cuyo largo es superior a 200 cm se embalan en palets dobles.
Más información » www.hanit.de



BANCO SUTTON

Imagen distintiva

Banco Sutton 1, Largo: 150 cm

Medidas cm	Peso kg	Color	Artículo N°
150 x 60 x 80	74,0	Marrón	BTA 10 150

Banco Sutton 2, Largo: 200 cm

Medidas cm	Peso kg	Color	Artículo N°
200 x 60 x 80	85,0	Marrón	BAA 10 200

Banco Sutton 3, Largo: 240 cm

Medidas cm	Peso kg	Color	Artículo N°
240 x 60 x 80	150,0	Marrón	BML 12 240



SUTTON 1

SUTTON 2

SUTTON 3

Color



INFORMACIÓN DEL PRODUCTO

- » Tablas Sutton 1 y 2:
Tipo Premium
- » 5 tablas para bancos 150/200 x 10 x 4,7 cm
- » Tablas Sutton 3:
Tipo Klassik
- » 5 tablas para bancos 240 x 12 x 6 cm
- » Altura del asiento: 45 cm

Accesorios opcionales:

- » Anclaje Tipo 1
- » Apoyabrazo

Bancos y mesas son suministrados desarmados.
Instrucciones y material para el montaje incluidos.

LOS CONJUNTOS PERFECTOS

- » Mesa Tivoli
Ver en página 93

- » Mesa Trinity
Ver en página 93

- » Banco Canetti sin respaldo
Ver en página 92

Las unidades de embalaje sirven sólo para orientación. Los palets completos tiene un plazo de entrega más rápido.
No son cantidades mínimas a pedir. Los productos cuyo largo es superior a 200 cm se embalan en palets dobles.



BANCO ECLIPSE

Del material que convence plenamente



ECLIPSE 1



ECLIPSE 2

Colores



Banco Eclipse 1, Largo: 150 cm

Medidas cm	Peso kg	Color	Artículo N°
150 x 64 x 85	80,0	Negro-Marrón	INT 170 MBR
		Negro	INT 170 BLK

Banco Eclipse 2, Largo: 200 cm

Medidas cm	Peso kg	Color	Artículo N°
200 x 64 x 85	113,0	Negro-Marrón	INT 171 MBR
		Negro	INT 171 BLK

INFORMACIÓN DEL PRODUCTO

- » Tabla para banco: Tipo hanit® Ultra
- » 6 tablas para bancos 150/200 x 10 x 5,0 cm
- » Altura del asiento: 49 cm
- » 200 cm - Variante con tres pies

Accesorios opcionales:

- » Anclaje Tipo 1

Bancos y mesas son suministrados desarmados.
Instrucciones y material para el montaje incluidos.



EDIFICACIÓN
Y CONSTRUCCIÓN

CERCADOS
Y VALLAS

PAVIMENTOS
Y CUBIERTAS

PARQUES
Y JARDINES

PLAZAS
Y JUEGOS INFANTILES

INDUSTRIA
Y PROYECTOS

ARCHIVOS
ADJUNTOS

Las unidades de embalaje sirven sólo para orientación. Los palets completos tiene un plazo de entrega más rápido.
No son cantidades mínimas a pedir. Los productos cuyo largo es superior a 200 cm se embalan en palets dobles.
Más información » www.hanit.de



BANCO HIGH LINE

Dónde la elegancia tiene su lugar

Banco High Line, Largo: 200 cm

Medidas cm	Peso kg	Color	Artículo N°
200 x 48 x 45	85,0	Negro-Marrón	HL 1 SB 200

Anclaje banco High Line

Medidas cm	Peso kg	Color	Artículo N°
8 x 6,6 x 5,8	1,0	Gris	HL 1 BEF



Color



INFORMACIÓN DEL PRODUCTO

- » Tablas reforzadas
- » 8 tablas para bancos 176 x 12 x 4,2 cm
- » Altura del asiento: 45 cm

Accesorios opcionales:

- » Anclaje banco High Line

Bancos y mesas son suministrados desarmados. Instrucciones y material para el montaje incluidos.

Esquema del sistema de anclaje

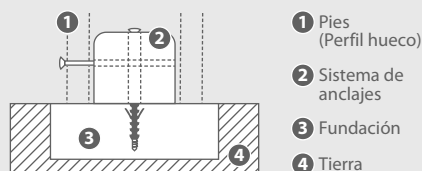

BANCO UENO

Diseño minimalista, máxima utilización

Banco Ueno 1, Largo: 130 cm

Medidas cm	Peso kg	Color	Artículo N°
130 x 46 x 48	53,0	Negro-Marrón	UENO 1B 130

Banco Ueno 2, Largo: 180 cm

Medidas cm	Peso kg	Color	Artículo N°
180 x 46 x 48	70,0	Negro-Marrón	UENO 2B 180



Color



INFORMACIÓN DEL PRODUCTO

- » Tablas de asiento: 1 sólo elemento reforzado
- » 1 elemento para asiento 117/167 x 46 x 8,0 cm
- » Altura del asiento: 48 cm

Accesorios opcionales:

- » Anclaje Tipo 1

Bancos y mesas son suministrados desarmados. Instrucciones y material para el montaje incluidos.



BANCO WALL STREET

Acero inoxidable y hanit®,
la combinación perfecta

Banco Wall Street 317, Largo: 200 cm

Medidas cm	Peso kg	Color	Artículo N°
200 x 56 x 45	82,0	Marrón	WS 317 B 200

Banco Wall Street 510, Largo: 200 cm

Medidas cm	Peso kg	Color	Artículo N°
200 x 56 x 45	81,0	Marrón Negro	WS 510 B 200 WS 510 S 200

Banco Wall Street 955, Largo: 200 cm

Medidas cm	Peso kg	Color	Artículo N°
200 x 56 x 45	89,0	Marrón	WS 955 B 200



Colores



WALL STREET 317

WALL STREET 510

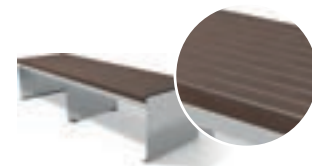

WALL STREET 955

INFORMACIÓN DEL PRODUCTO

- » Tablas:
Tipo Klassik
- » Wall Street 317:
3 tablas para bancos 198 x 17 x 4,0 cm
- » Wall Street 510:
5 tablas para bancos 198 x 10 x 4,0 cm
- » Wall Street 955:
9 tablas para bancos 198 x 5,5 x 4,5 cm
- » Altura del asiento: 45 cm
- » Estructura de acero inoxidable V2A / AISI 304
(Disponible en V4A / AISI 316 bajo pedido)

Accesorios opcionales:

- » Anclaje Tipo 2

Bancos y mesas son suministrados desarmados.
Instrucciones y material para el montaje incluidos.

EDIFICACIÓN
Y CONSTRUCCIÓN

CERCADOS
Y VALLAS

PAVIMENTOS
Y CUBIERTAS

PARQUES
Y JARDINES

PLAZAS
Y JUEGOS INFANTILES

INDUSTRIA
Y PROYECTOS

ARCHIVOS
ADJUNTOS

Las unidades de embalaje sirven sólo para orientación. Los palets completos tiene un plazo de entrega más rápido.
No son cantidades mínimas a pedir. Los productos cuyo largo es superior a 200 cm se embalan en palets dobles.
Más información » www.hanit.de



BANCO CORNWALL

Para anclaje enterrado

Banco Cornwall, Largo: 200 cm

Medidas cm	Peso kg	Color	Artículo N°
200 x 65 x 75	100,0	Marrón	BSA 10 200



Color



INFORMACIÓN DEL PRODUCTO

- » Tablas:
Tipo Premium
- » 6 tablas para bancos 200 x 10 x 4,7 cm
- » Altura del asiento: 45 cm
- » Para enterrar
- » Altura a partir de la cara superior de las tablas

Bancos y mesas son suministrados desarmados. Instrucciones y material para el montaje incluidos.

Puede encontrar más información sobre la profundidad de instalación y la forma del pie en la hoja de datos del producto en www.hanit.de como descarga para el producto respectivo.



BANCO SOMERSET

Rápido y fácil montaje

Banco Somerset, Largo: 200 cm

Medidas cm	Peso kg	Color	Artículo N°
200 x 65 x 75	105,0	Marrón	BSB 12 200



Color



INFORMACIÓN DEL PRODUCTO

- » Tablas:
Tipo Premium
- » 5 tablas para bancos 200 x 12 x 4,7 cm
- » Altura del asiento: 45 cm
- » Para enterrar
- » Altura a partir de la cara superior de las tablas

Bancos y mesas son suministrados desarmados. Instrucciones y material para el montaje incluidos.

Puede encontrar más información sobre la profundidad de instalación y la forma del pie en la hoja de datos del producto en www.hanit.de como descarga para el producto respectivo.

Las unidades de embalaje sirven sólo para orientación. Los palets completos tiene un plazo de entrega más rápido. No son cantidades mínimas a pedir. Los productos cuyo largo es superior a 200 cm se embalan en palets dobles.



BANCO HIGHLANDS

El banco para enterrar en una nueva versión

Banco Highlands, Largo: 200 cm			
Medidas cm	Peso kg	Color	Artículo N°
200 x 65 x 75	85,0	Marrón	BSC 19 200



Color



INFORMACIÓN DEL PRODUCTO

- » Tablas:
Tipo Klassik
- » 3 tablas para bancos 200 x 19 x 4,0 cm
- » Altura del asiento:
45 cm
- » Para enterrar
- » Altura a partir de la cara superior de las tablas

Bancos y mesas son suministrados desarmados. Instrucciones y material para el montaje incluidos.

Puede encontrar más información sobre la profundidad de instalación y la forma del pie en la hoja de datos del producto en www.hanit.de como descarga para el producto respectivo.

EDIFICACIÓN
Y CONSTRUCCIÓNCERCADOS
Y VALLASPAVIMENTOS
Y CUBIERTASPARQUES
Y JARDINESPLAZAS
Y JUEGOS INFANTILESINDUSTRIA
Y PROYECTOSARCHIVOS
ADJUNTOS

BANCO PRATO

El banco sin patas

Banco Prato, Largo: 200 cm			
Medidas cm	Peso kg	Color	Artículo N°
200 x 60 x 45	70,0	Marrón	BLL 10 200



Color



INFORMACIÓN DEL PRODUCTO

- » Tablas:
Tipo Premium
- » 6 tablas para bancos 200 x 10 x 4,7 cm
- » Altura del asiento:
depende del bloque
- » Para montaje en bloques o muros

Se envía completamente montado.

Las unidades de embalaje sirven sólo para orientación. Los palets completos tiene un plazo de entrega más rápido. No son cantidades mínimas a pedir. Los productos cuyo largo es superior a 200 cm se embalan en palets dobles. Más información » www.hanit.de



BANCO PROVENCE

Diseño conocido - modernizado

Banco Provence, Largo: 200 cm

Medidas cm	Peso kg	Color	Artículo N°
200 x 65 x 80	77,0	Marrón	BPA 12 200



Color



INFORMACIÓN DEL PRODUCTO

- » Tablas:
Tipo Premium
- » 5 tablas 200 x 12 x 4,7 cm
- » Altura del asiento:
45 cm
- » Pies:
fundición de aluminio, color antracita

Accesorios opcionales:

- » Anclaje Tipo 2

Bancos y mesas son suministrados desarmados.
Instrucciones y material para el montaje incluidos.



BANCO ALGARVE

Hierro fundido y hanit®: perfectamente combinados

Banco Algarve, Largo: 200 cm

Medidas cm	Peso kg	Color	Artículo N°
200 x 65 x 80	78,0	Marrón	BPC 08 200



Color



INFORMACIÓN DEL PRODUCTO

- » Tablas:
Tipo Premium
- » 7 tablas 200 x 8 x 4,7 cm
- » Altura del asiento:
45 cm
- » Pies:
fundición de aluminio, color antracita

Accesorios opcionales:

- » Anclaje Tipo 2

Bancos y mesas son suministrados desarmados.
Instrucciones y material para el montaje incluidos.



BANCO SAPO

Un gran respaldo donde apoyarse

INFORMACIÓN DEL PRODUCTO

- » Tablas:
Tipo Klassik
- » 3 tablas de asiento 200 x 14 x 4,0 cm
- » 3 tablas de respaldo 180 x 14 x 4,0 cm
- » Altura del asiento:
45 cm
- » Pies:
acero galvanizado
- » Para atornillar

Bancos y mesas son suministrados desarmados.
Instrucciones y material para el montaje incluidos.



Color



Banco Sapo, Largo: 200 cm

Medidas cm	Peso kg	Color	Artículo N°
200 x 61 x 90	90,0	Marrón	BOB 14 200



EDIFICACIÓN
Y CONSTRUCCIÓN

CERCADOS
Y VALLAS

PAVIMENTOS
Y CUBIERTAS

PARQUES
Y JARDINES

PLAZAS
Y JUEGOS INFANTILES

INDUSTRIA
Y PROYECTOS

ARCHIVOS
ADJUNTOS



BANCO SAPO SIN RESPALDO

Para una pequeña pausa

Banco Sapo sin respaldo, Largo: 200 cm

Medidas cm	Peso kg	Color	Artículo N°
200 x 45 x 45	52,0	Marrón	BOA 14 200



Color



INFORMACIÓN DEL PRODUCTO

- » Tablas:
Tipo Klassik
- » 3 tablas para bancos 200 x 14 x 4,0 cm
- » Altura del asiento:
45 cm
- » Pies:
acero galvanizado
- » Para atornillar

Bancos y mesas son suministrados desarmados.
Instrucciones y material para el montaje incluidos.

Las unidades de embalaje sirven sólo para orientación. Los palets completos tiene un plazo de entrega más rápido.
No son cantidades mínimas a pedir. Los productos cuyo largo es superior a 200 cm se embalan en palets dobles.
Más información » www.hanit.de



BANCO PARA LA TERCERA EDAD SAPO

Asiento elevado para levantarse fácilmente



Banco para la tercera edad Sapo, sin gravado, Largo: 200 cm

Medidas cm	Peso kg	Color	Artículo N°
200 x 61 x 97	90,0	Marrón	BSL 14 200 0

Banco para la tercera edad Sapo, con gravado, Largo: 200 cm

Medidas cm	Peso kg	Color	Artículo N°
200 x 61 x 97	90,0	Marrón	BSL 14 200



Color



INFORMACIÓN DEL PRODUCTO

- » Tablas:
Tipo Klassik
- » 6 tablas para bancos 200 x 14 x 4,0 cm
- » Altura del asiento:
52 cm
- » Pies: acero galvanizado
- » Para atornillar
- » Grabado de propio texto opcional

Bancos y mesas son suministrados desarmados.
Instrucciones y material para el montaje incluidos.



Las unidades de embalaje sirven sólo para orientación. Los palets completos tiene un plazo de entrega más rápido.
No son cantidades mínimas a pedir. Los productos cuyo largo es superior a 200 cm se embalan en palets dobles.

HAHN Kunststoffe GmbH | +34 930 155 275



BANCO PARA LA TERCERA EDAD TARLO

El apoyo perfecto

Banco para la tercera edad Tarlo, Largo: 160 cm

Medidas cm	Peso kg	Color	Artículo N°
160 x 57,5 x 95	80,5	Gris-Marrón	BTL 12 160



Color



INFORMACIÓN DEL PRODUCTO

- » Tablas:
Tipo Premium
- » 6 tablas para bancos 150 x 12 x 4,7 cm
- » Altura del asiento:
52 cm
- » Pies:
plástico reciclado hanit® con reposabrazos integrados

Accesorios opcionales:

- » Anclaje Tipo 1

Bancos y mesas son suministrados desarmados.
Instrucciones y material para el montaje incluidos.

EDIFICACIÓN
Y CONSTRUCCIÓN

CERCADOS
Y VALLAS

PAVIMENTOS
Y CUBIERTAS

PARQUES
Y JARDINES

PLAZAS
Y JUEGOS INFANTILES

INDUSTRIA
Y PROYECTOS

ARCHIVOS
ADJUNTOS



Las unidades de embalaje sirven sólo para orientación. Los palets completos tiene un plazo de entrega más rápido.
No son cantidades mínimas a pedir. Los productos cuyo largo es superior a 200 cm se embalan en palets dobles.
Más información » www.hanit.de



BANCO TUMBONA ELDORADO

Ideal para relajarse



Banco tumbona Eldorado, Largo: 150 cm

Medidas cm	Peso kg	Color	Artículo N°
150 x 165 x 115	150,0	Marrón	BRB 08 150
		Azul-Verde	BRM 08 150

Colores



INFORMACIÓN DEL PRODUCTO

- » Tablas:
Tipo Premium
- » 21 tablas para bancos:
150 x 8 x 4,7 cm
- » Para la variante multicolor:
10 tablas verdes y 11 azules
- » Estructura de metal

Se envía completamente montado.



Las unidades de embalaje sirven sólo para orientación. Los palets completos tiene un plazo de entrega más rápido. No son cantidades mínimas a pedir. Los productos cuyo largo es superior a 200 cm se embalan en palets dobles.

HAHN Kunststoffe GmbH | +34 930 155 275



BANCO TUMBONA AVETO

Relájate con hanit®

Banco tumbona Aveto, Largo: 150 cm



Medidas cm	Peso kg	Color	Artículo N°
150 x 165 x 119	195,0	Gris-Marrón	BAB 08 150
		Gris-Verde	BAM 08 150
		Gris-Azul	BAL 08 150



Colores



INFORMACIÓN DEL PRODUCTO

- » Tablas:
Tipo Premium
- » 21 tablas para bancos:
150 x 8 x 4,7 cm
- » Base:
pie de banco hanit®

Accesorios opcionales:

- » Anclaje Tipo 3

Bancos y mesas son suministrados desarmados.
Instrucciones y material para el montaje incluidos.

EDIFICACIÓN
Y CONSTRUCCIÓN

CERCADOS
Y VALLAS

PAVIMENTOS
Y CUBIERTAS

PARQUES
Y JARDINES

PLAZAS
Y JUEGOS INFANTILES

INDUSTRIA
Y PROYECTOS

ARCHIVOS
ADJUNTOS



Las unidades de embalaje sirven sólo para orientación. Los palets completos tiene un plazo de entrega más rápido.
No son cantidades mínimas a pedir. Los productos cuyo largo es superior a 200 cm se embalan en palets dobles.
Más información » www.hanit.de



GRUPO SERENGETI

Come together - El mejor lugar para reunirse

Grupo Serengeti 1, Largo: 180 cm

Medidas cm	Peso kg	Color	Artículo N°
180 x 174 x 76	177,0	Marrón	SGA 10 180

Grupo Serengeti 2, Largo: 200 cm

Medidas cm	Peso kg	Color	Artículo N°
200 x 174 x 76	195,0	Marrón	SGB 10 200
		Gris-Verde	RBA 10 200
		Gris-Azul	RBB 10 200
		Gris-Rojo	RBC 10 200

Grupo Serengeti 3, Largo: 240 cm

Medidas cm	Peso kg	Color	Artículo N°
240 x 174 x 76	195,0	Marrón	SGC 10 200



MODELO ESPECIAL CON TABLA DE MESA ALARGADA

INFORMACIÓN DEL PRODUCTO

- » Tablas Serengeti 1 y 2
 - 6 tablas para bancos tipo Premium 180/200 x 10 x 4,7 cm
 - 6 tablas para mesa tipo Premium 180/200 x 12 x 4,7 cm
- » Tablas Serengeti 3:
 - Modelo especial con tabla de mesa alargada
 - 6 tablas para bancos tipo Premium 200 x 10 x 4,7 cm
 - 5 tablas para mesa tipo Klassik 240 x 14 x 4,0 cm
- » Para todos los modelos:
 - Altura del asiento: 46 cm
 - Tamaño mesa: 77 x 180/200/240 cm
 - Altura de la mesa: 76 cm

Accesorios opcionales:

- » Anclaje Tipo 3

Bancos y mesas son suministrados desarmados. Instrucciones y material para el montaje incluidos.



Colores



Las unidades de embalaje sirven sólo para orientación. Los palets completos tiene un plazo de entrega más rápido. No son cantidades mínimas a pedir. Los productos cuyo largo es superior a 200 cm se embalan en palets dobles.



GRUPO ISOLA

La mesa de picnic con la tabla cerrada



Grupo Isola 1, Largo: 180 cm

Medidas cm	Peso kg	Color	Artículo N°
180 x 174 x 78	162,0	Marrón	FGA 10 180

Grupo Isola 2, Largo: 200 cm

Medidas cm	Peso kg	Color	Artículo N°
200 x 174 x 78	173,0	Marrón	FGB 10 200



Color



INFORMACIÓN DEL PRODUCTO

- » Tablas: Tipo Premium
- » 6 tablas para bancos 180/200 x 10 x 4,7 cm
- » 1 tabla para mesa 180/200 x 75 x 6,5 cm
- » Altura del asiento: 46 cm
- » Tamaño mesa: 75 x 180/200 cm
- » Altura de la mesa: 78 cm

Accesorios opcionales:

- » Anclaje Tipo 3

Bancos y mesas son suministrados desarmados.
Instrucciones y material para el montaje incluidos.



Las unidades de embalaje sirven sólo para orientación. Los palets completos tiene un plazo de entrega más rápido. No son cantidades mínimas a pedir. Los productos cuyo largo es superior a 200 cm se embalan en palets dobles. Más información » www.hanit.de

EDIFICACIÓN
Y CONSTRUCCIÓN

CERCADOS
Y VALLAS

PAVIMENTOS
Y CUBIERTAS

PARQUES
Y JARDINES

PLAZAS
Y JUEGOS INFANTILES

INDUSTRIA
Y PROYECTOS

ARCHIVOS
ADJUNTOS



GRUPO STELVIO

El set liviano con estructura de metal



Grupo Stelvio, Largo: 252 cm

Medidas cm	Peso kg	Color	Artículo N°
252 x 250 x 75	285,0	Marrón	BBL 10 150

Color



INFORMACIÓN DEL PRODUCTO

- » Tablas:
Tipo Premium
- » 12 tablas para bancos 150 x 10 x 4,7 cm
- » 13 tablas para mesa 150 x 10 x 4,7 cm
- » Altura del asiento: 45 cm
- » Tamaño mesa: 150 x 150 cm
- » Altura de la mesa: 75 cm
- » Pies: acero galvanizado
- » Para atornillar

Bancos y mesas son suministrados desarmados.
Instrucciones y material para el montaje incluidos.



Las unidades de embalaje sirven sólo para orientación. Los palets completos tiene un plazo de entrega más rápido.
No son cantidades mínimas a pedir. Los productos cuyo largo es superior a 200 cm se embalan en palets dobles.

HAHN Kunststoffe GmbH | +34 930 155 275





BANCO CIRCULAR GATTON

Banco circular con respaldo



Banco circular Gatton 1, diámetro exterior: 300 cm

Medidas cm	Peso kg	Color	Artículo N°
300 x 260 x 80	440,0	Marrón	BRB 10 150

Banco circular Gatton 2, diámetro exterior: 400 cm

Medidas cm	Peso kg	Color	Artículo N°
400 x 342 x 80	510,0	Marrón	BRB 10 200



Color



INFORMACIÓN DEL PRODUCTO

- » Tablas: Tipo Klassik
- » 30 tablas para bancos: medidas del perfil 10 x 4,0 cm
- » Gatton 1:
 Ø 1 = 300 cm, Ø 2 = 260 cm,
 Ø 3 = 151 cm
 Largo tablas de banco:
 120/150 cm
- » Gatton 2:
 Ø 1 = 400 cm, Ø 2 = 342 cm,
 Ø 3 = 236 cm
 Largo tablas de banco:
 170/200 cm
- » 12 pies

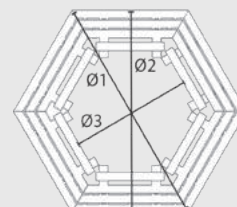

Accesorios opcionales:

- » Anclaje Tipo 1

Bancos y mesas son suministrados desarmados.
 Instrucciones y material para el montaje incluidos.



Las unidades de embalaje sirven sólo para orientación. Los palets completos tiene un plazo de entrega más rápido. No son cantidades mínimas a pedir. Los productos cuyo largo es superior a 200 cm se embalan en palets dobles.



BANCO CIRCULAR RONCADE

Banco circular sin respaldo

Banco circular Roncade 1, diámetro exterior: 300 cm

Medidas cm	Peso kg	Color	Artículo N°
300 x 260 x 42	230,0	Marrón	BRA 10 150

Banco circular Roncade 2, diámetro exterior: 400 cm

Medidas cm	Peso kg	Color	Artículo N°
400 x 345 x 42	270,0	Marrón	BRA 10 200



Color



INFORMACIÓN DEL PRODUCTO

- » Tablas: Tipo Klassik
- » 18 tablas para bancos: medidas del perfil 10 x 4,0 cm
- » Roncade 1:
 $\text{Ø} 1 = 300 \text{ cm}$, $\text{Ø} 2 = 260 \text{ cm}$,
 $\text{Ø} 3 = 190 \text{ cm}$
 Largo tablas de banco:
 110/150 cm
- » Roncade 2:
 $\text{Ø} 1 = 400 \text{ cm}$, $\text{Ø} 2 = 345 \text{ cm}$,
 $\text{Ø} 3 = 275 \text{ cm}$
 Largo tablas de banco: 160/200 cm
- » 12 pies

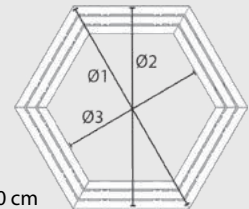

Accesorios opcionales:

- » Anclaje Tipo 1

Bancos y mesas son suministrados desarmados.
Instrucciones y material para el montaje incluidos.



Las unidades de embalaje sirven sólo para orientación. Los palets completos tiene un plazo de entrega más rápido. No son cantidades mínimas a pedir. Los productos cuyo largo es superior a 200 cm se embalan en palets dobles. Más información » www.hanit.de



BANCO IONA

Banco y flores, el sistema



Banco Iona elemento básico

Medidas cm	Peso kg	Color	Artículo N°
290 x 70 x 47	235,0	Marrón	BMA 10 150

Banco Iona elemento anexable

Medidas cm	Peso kg	Color	Artículo N°
220 x 70 x 47	130,0	Marrón	BMB 10 150

Color



INFORMACIÓN DEL PRODUCTO

- » Tablas: Tipo Premium
- » Elemento básico
3 tablas 150 x 10 x 4,7 cm
2 jardinera: Iberis 1
- » Elemento anexable
3 tablas 150 x 10 x 4,7 cm
1 jardinera: Iberis 1

Bancos y mesas suministrados desarmados.
Instrucciones y material para el montaje incluidos.



ELEMENTO BÁSICO

ELEMENTO ANEXABLE



Las unidades de embalaje sirven sólo para orientación. Los palets completos tiene un plazo de entrega más rápido.
No son cantidades mínimas a pedir. Los productos cuyo largo es superior a 200 cm se embalan en palets dobles.

HAHN Kunststoffe GmbH | +34 930 155 275



BANCO GRAND CANYON

La protección contra el sol y la lluvia

Banco Grand Canyon, Largo: 280 cm

Medidas cm	Peso kg	Color	Artículo N°
280 x 255 x 275	1.081,0	Marrón	BSL 10 200



Color



EDIFICACIÓN
Y CONSTRUCCIÓN

CERCADOS
Y VALLAS

PAVIMENTOS
Y CUBIERTAS

PARQUES
Y JARDINES

PLAZAS
Y JUEGOS INFANTILES

INDUSTRIA
Y PROYECTOS

ARCHIVOS
ADJUNTOS



INFORMACIÓN DEL PRODUCTO

- » Tablas: Tipo Premium
- » 11 tablas 200 x 10 x 4,7 cm
- » Altura del asiento: 45 cm
- » Altura de la mesa: 75 cm
- » Tamaño mesa: 60 x 200 cm

Se envía parcialmente armada.



Las unidades de embalaje sirven sólo para orientación. Los palets completos tiene un plazo de entrega más rápido. No son cantidades mínimas a pedir. Los productos cuyo largo es superior a 200 cm se embalan en palets dobles. Más información » www.hanit.de



BANCO SKATER COLLODI

Sentarse y disfrutar

Para anclaje enterrado, Largo: 200 cm

Medidas cm	Peso kg	Color	Artículo N°
200 x 27,5 x 78	85,0	Marrón	BSG 40 200

INFORMACIÓN DEL PRODUCTO

- » Cubierta:
Tipo Kompakt
- » 1 tabla asiento 200 x 27,5 x 6,5/5,5 cm
- » Altura del asiento: 78 cm
- » Para enterrar
- » Con pies más largos
- » Altura a partir de la cara superior de las tablas

Bancos y mesas son suministrados desarmados. Instrucciones y material para el montaje incluidos.

Puede encontrar más información sobre la profundidad de instalación y la forma del pie en la hoja de datos del producto en www.hanit.de como descarga para el producto respectivo.



Color



Las unidades de embalaje sirven sólo para orientación. Los palets completos tiene un plazo de entrega más rápido. No son cantidades mínimas a pedir. Los productos cuyo largo es superior a 200 cm se embalan en palets dobles.

HAHN Kunststoffe GmbH | +34 930 155 275



BANCO JUVENIL TREMEZZO

El respaldo, también para sentarse

Banco juvenil Tremezzo, Largo: 200 cm

Medidas cm	Peso kg	Color	Artículo N°
200 x 70 x 83	123,0	Marrón	JRA 17 200
		Gris-Verde-Azul	JRB 17 200



Colores



EDIFICACIÓN
Y CONSTRUCCIÓN

CERCADOS
Y VALLAS

PAVIMENTOS
Y CUBIERTAS

PARQUES
Y JARDINES

PLAZAS
Y JUEGOS INFANTILES

INDUSTRIA
Y PROYECTOS

ARCHIVOS
ADJUNTOS



INFORMACIÓN DEL PRODUCTO

- » Tablas:
Tipo Klassik
- » 3 tablas 200 x 17 x 4,0 cm
- » 1 tabla para bancos 200 x 12 x 4,0 cm
- » 1 tabla para bancos 200 x 12 x 6,0 cm
- » Altura del asiento normal: 45 cm
- » Altura del asiento en respaldo: 83 cm
- » Para enterrar
- » Altura a partir de la cara superior de las tablas

Bancos y mesas son suministrados desarmados.
Instrucciones y material para el montaje incluidos.

Puede encontrar más información sobre la profundidad de instalación y la forma del pie en la hoja de datos del producto en www.hanit.de como descarga para el producto respectivo.





TABLA PARA BANCOS TIPO KLASSIK

Para las grandes soluciones

Colores



Tabla para banco sin refuerzo, Espesor: 4,0 cm

Ancho cm	Largo cm	Peso kg	UE	Color	Artículo N°
10,0	40,0	1,5	480	Marrón	SBO 1004 040
12,0	40,0	1,8	280	Marrón	SBO 1204 040



AVISO

- » La tabla para bancos tipo Klassik se debe montar con un máximo de 130 cm entre los puntos de apoyo. Las tablas para banco sin refuerzo deben estar apoyadas en su totalidad. Cada tabla debe estar unida a las demás (p.e. mediante una plancha de metal), para distribuir la presión ejercida por el peso del que se sienta, y por ende asegurar la alineación de las tablas.
- » Tenga en cuenta la recomendación de instalación, la hoja de datos y las instrucciones de montaje. Puede encontrarlas en nuestro sitio web www.hanit.de como descarga para el producto correspondiente.
- » Como opción, le ofrecemos fresados individuales para rotulación, precios e información previa solicitud.
- » El refuerzo termina aprox. 10 cm antes del final del perfil.



Las unidades de embalaje sirven sólo para orientación. Los palets completos tiene un plazo de entrega más rápido. No son cantidades mínimas a pedir. Los productos cuyo largo es superior a 200 cm se embalan en palets dobles.

HAHN Kunststoffe GmbH | +34 930 155 275

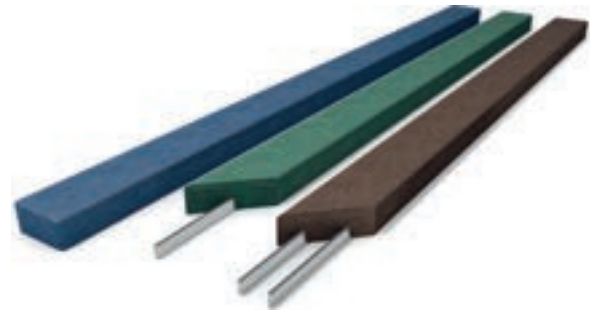

EDIFICACIÓN
Y CONSTRUCCIÓN

CERCADOS
Y VALLAS

PAVIMENTOS
Y CUBIERTAS

PARQUES
Y JARDINES

PLAZAS
Y JUEGOS INFANTILES

INDUSTRIA
Y PROYECTOS

ARCHIVOS
ADJUNTOS

Refuerzo externo fresado, Espesor: 4,0 cm

Ancho cm	Largo cm	Peso kg	UE	Color	Artículo N°
8,0	150,0	6,0	80	Marrón	BB 4008 150
8,0	180,0	7,0	80	Marrón	BB 4008 180
8,0	200,0	8,0	80	Marrón	BB 4008 200
10,0	150,0	7,0	80	Marrón	BB 4010 150
10,0	180,0	8,4	80	Marrón	BB 4010 180
10,0	200,0	9,5	80	Marrón	BB 4010 200
				Verde	BG 4010 200
				Azul	BL 4010 200
12,0	150,0	8,0	60	Marrón	BB 4012 150
12,0	180,0	9,7	60	Marrón	BB 4012 180
12,0	200,0	11,0	60	Marrón	BB 4012 200
				Verde	BG 4012 200
				Azul	BL 4012 200
14,0	200,0	12,5	50	Marrón	BB 4014 200
14,0	240,0	15,0	50	Marrón	BB 4014 240

Doble refuerzo externo fresado, Espesor: 4,0 cm

Ancho cm	Largo cm	Peso kg	UE	Color	Artículo N°
17,0	200,0	14,5	40	Marrón	BB 4017 200
17,0	240,0	20,0	40	Marrón	BB 4017 240
19,0	200,0	16,0	40	Marrón	BB 4019 200
19,0	240,0	22,0	40	Marrón	BB 4019 240

TRUCOS Y CONSEJOS

Si tiene que fijar la tabla por el medio de la misma, recomendamos utilizar la tabla Klassik con el refuerzo desplazado 1,5 cm del centro. Consulte.

Refuerzo externo fresado, Espesor: 4,5 cm

Ancho cm	Largo cm	Peso kg	UE	Color	Artículo N°
5,5	200,0	7,0	85	Marrón	BB 4506 200

Refuerzo externo fresado, Espesor: 6,0 cm

Ancho cm	Largo cm	Peso kg	UE	Color	Artículo N°
12,0	200,0	15,5	60	Marrón	BB 6012 200
12,0	240,0	18,5	60	Marrón	BB 0612 240



Las unidades de embalaje sirven sólo para orientación. Los palets completos tiene un plazo de entrega más rápido. No son cantidades mínimas a pedir. Los productos cuyo largo es superior a 200 cm se embalan en palets dobles. Más información » www.hanit.de



TABLA PARA BANCOS TIPO PREMIUM

La excelente tabla de banco con refuerzo interno

Colores



Refuerzo interno, Espesor: 4,7 cm					
Ancho cm	Largo cm	Peso kg	UE	Color	Artículo N°
8,0	150,0	7,0	80	Marrón	BBI 5008 150
				Verde	BMI 5008 150
				Azul	BLI 5008 150
				Rojo	BRI 5008 150
8,0	180,0	7,8	80	Marrón	BBI 5008 180
8,0	200,0	9,0	80	Marrón	BBI 5008 200
				Verde	BMI 5008 200
				Azul	BLI 5008 200
				Rojo	BRI 5008 200
10,0	150,0	8,0	80	Marrón	BBI 5010 150
				Verde	BMI 5010 150
				Azul	BLI 5010 150
				Rojo	BRI 5010 150
10,0	180,0	9,5	80	Marrón	BBI 5010 180
10,0	200,0	10,5	80	Marrón	BBI 5010 200
				Verde	BMI 5010 200
				Azul	BLI 5010 200
				Rojo	BRI 5010 200
12,0	150,0	9,0	60	Marrón	BBI 5012 150
				Verde	BMI 5012 150
				Azul	BLI 5012 150
				Rojo	BRI 5012 150
12,0	180,0	11,1	60	Marrón	BBI 5012 180
12,0	200,0	12,5	60	Marrón	BBI 5012 200
				Verde	BMI 5012 200
				Azul	BLI 5012 200
				Rojo	BRI 5012 200

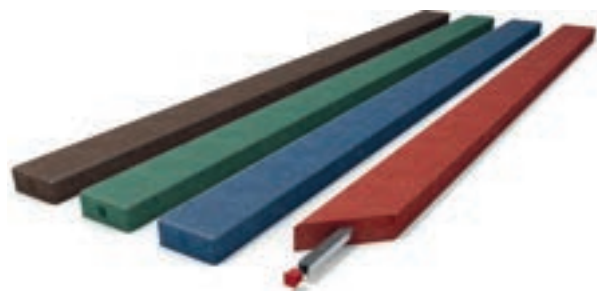

AVISO

- » La tabla para bancos tipo Premium se debe montar con un máximo de 145 cm entre los puntos de apoyo.
- » Tenga en cuenta la recomendación de instalación, la hoja de datos y las instrucciones de montaje. Puede encontrarlas en nuestro sitio web www.hanit.de como descarga para el producto correspondiente.
- » El refuerzo termina aprox. 3,5 cm antes del final del perfil.



Las unidades de embalaje sirven sólo para orientación. Los palets completos tiene un plazo de entrega más rápido. No son cantidades mínimas a pedir. Los productos cuyo largo es superior a 200 cm se embalan en palets dobles.

HAHN Kunststoffe GmbH | +34 930 155 275



TABLA PARA BANCOS TIPO KOMPAKT

Las tablas de una sola pieza

Color



Tabla de asiento, cónico, Espesor: 7,5/6,5 cm, refuerzo doble

Ancho cm	Largo cm	Peso kg	UE	Artículo N°
40,0	200,0	54,0	30	RBB 7540 200

Respaldo, cónico, Espesor: 6,5/5,5 cm, refuerzo simple

Ancho cm	Largo cm	Peso kg	UE	Artículo N°
27,5	200,0	32,0	30	RBB 6527 200



TABLA DE ASIENTO, REFUERZO DOBLE

AVISO

- » La tabla para bancos tipo Kompakt se debe montar con un máximo de 145 cm entre los puntos de apoyo.
- » Tenga en cuenta la recomendación de instalación, la hoja de datos y las instrucciones de montaje. Puede encontrarlas en nuestro sitio web www.hanit.de como descarga para el producto correspondiente.
- » El refuerzo termina aprox. 10 cm antes del final del perfil.



TABLA DE RESPALDO REFORZADA



Las unidades de embalaje sirven sólo para orientación. Los palets completos tiene un plazo de entrega más rápido. No son cantidades mínimas a pedir. Los productos cuyo largo es superior a 200 cm se embalan en palets dobles. Más información » www.hanit.de



TABLAS PRE ENSAMBLADAS

Tablas para bancos Klassik

Color



Tipo Klassik, Espesor: 6,0 cm, Largo: 150 cm

Tablas pzas.	Medidas tablas cm	Profundidad total cm	Peso kg	UE	Artículo N°
2	4,0 x 8,0 x 150	18,5	12,0	40	SEB 2K 185 150
	4,0 x 10,0 x 150	22,5	14,0	30	SEB 2K 225 150
	4,0 x 12,0 x 150	26,5	16,0	30	SEB 2K 265 150
3	4,0 x 8,0 x 150	29,0	18,0	20	SEB 3K 290 150
	4,0 x 10,0 x 150	35,0	21,0	20	SEB 3K 350 150
	4,0 x 12,0 x 150	41,0	24,0	10	SEB 3K 410 150
4	4,0 x 8,0 x 150	39,5	24,0	20	SEB 4K 395 150
	4,0 x 10,0 x 150	47,5	28,0	10	SEB 4K 475 150
	4,0 x 12,0 x 150	55,5	32,0	10	SEB 4K 555 150
5	4,0 x 8,0 x 150	50,0	30,0	10	SEB 5K 500 150
	4,0 x 10,0 x 150	60,0	35,0	10	SEB 5K 600 150
	4,0 x 12,0 x 150	70,0	40,0	10	SEB 5K 700 150

Tipo Klassik, Espesor: 6,0 cm, Largo: 200 cm

Tablas pzas.	Medidas tablas cm	Profundidad total cm	Peso kg	UE	Artículo N°
2	4,0 x 8,0 x 200	18,5	16,0	40	SEB 2K 185 200
	4,0 x 10,0 x 200	22,5	19,0	30	SEB 2K 225 200
	4,0 x 12,0 x 200	26,5	22,0	30	SEB 2K 265 200
3	4,0 x 8,0 x 200	29,0	24,0	20	SEB 3K 290 200
	4,0 x 10,0 x 200	35,0	28,5	20	SEB 3K 350 200
	4,0 x 12,0 x 200	41,0	33,0	10	SEB 3K 410 200
4	4,0 x 8,0 x 200	39,5	32,0	20	SEB 4K 395 200
	4,0 x 10,0 x 200	47,5	38,0	10	SEB 4K 475 200
	4,0 x 12,0 x 200	55,5	44,0	10	SEB 4K 555 200
5	4,0 x 8,0 x 200	50,0	40,0	10	SEB 5K 500 200
	4,0 x 10,0 x 200	60,0	47,5	10	SEB 5K 600 200
	4,0 x 12,0 x 200	70,0	55,0	10	SEB 5K 700 200

AVISO

- » Tablas de banco Klassik con refuerzo visible (parte inferior)
- » Altura: 6,0 cm
- » Distancia entre tablas: 2,5 cm
- » 3 perfiles en U de aluminio 40 x 20 x 4 mm por elemento
- » Elemento 150 cm: 20/75/130 cm
- » Elemento 200 cm: 20/100/180 cm
- » Perfiles perforados para montaje en subestructura
- » Entrega sin material de fijación
- » Otros tamaños y colores bajo pedido



Las unidades de embalaje sirven sólo para orientación. Los palets completos tiene un plazo de entrega más rápido. No son cantidades mínimas a pedir. Los productos cuyo largo es superior a 200 cm se embalan en palets dobles.



TABLAS PRE ENSAMBLADAS

Tablas para bancos Premium

Color



Tipo Premium, Espesor: 6,7 cm, Largo: 150 cm					
Tablas pzas.	Medidas tablas cm	Profundidad total cm	Peso kg	UE	Artículo N°
2	4,7 x 8,0 x 150	18,5	14,0	40	SEB 2P 185 150
	4,7 x 10,0 x 150	22,5	16,0	30	SEB 2P 225 150
	4,7 x 12,0 x 150	26,5	18,0	30	SEB 2P 265 150
3	4,7 x 8,0 x 150	29,0	21,0	20	SEB 3P 290 150
	4,7 x 10,0 x 150	35,0	24,0	20	SEB 3P 350 150
	4,7 x 12,0 x 150	41,0	27,0	10	SEB 3P 410 150
4	4,7 x 8,0 x 150	39,5	28,0	20	SEB 4P 395 150
	4,7 x 10,0 x 150	47,5	32,0	10	SEB 4P 475 150
	4,7 x 12,0 x 150	55,5	36,0	10	SEB 4P 555 150
5	4,7 x 8,0 x 150	50,0	35,0	10	SEB 5P 500 150
	4,7 x 10,0 x 150	60,0	40,0	10	SEB 5P 600 150
	4,7 x 12,0 x 150	70,0	45,0	10	SEB 5P 700 150

Tipo Premium, Espesor: 6,7 cm, Largo: 200 cm					
Tablas pzas.	Medidas tablas cm	Profundidad total cm	Peso kg	UE	Artículo N°
2	4,7 x 8,0 x 200	18,5	18,0	40	SEB 2P 185 200
	4,7 x 10,0 x 200	22,5	21,0	30	SEB 2P 225 200
	4,7 x 12,0 x 200	26,5	25,0	30	SEB 2P 265 200
3	4,7 x 8,0 x 200	29,0	27,0	20	SEB 3P 290 200
	4,7 x 10,0 x 200	35,0	31,5	20	SEB 3P 350 200
	4,7 x 12,0 x 200	41,0	37,5	10	SEB 3P 410 200
4	4,7 x 8,0 x 200	39,5	36,0	20	SEB 4P 395 200
	4,7 x 10,0 x 200	47,5	42,0	10	SEB 4P 475 200
	4,7 x 12,0 x 200	55,5	50,0	10	SEB 4P 555 200
5	4,7 x 8,0 x 200	50,0	45,0	10	SEB 5P 500 200
	4,7 x 10,0 x 200	60,0	52,5	10	SEB 5P 600 200
	4,7 x 12,0 x 200	70,0	62,5	10	SEB 5P 700 200

AVISO

- » Tablas de banco Premium con refuerzo interno
- » Altura: 6,7 cm
- » Distancia entre tablas: 2,5 cm
- » 3 perfiles en U de aluminio 40 x 20 x 4 mm por elemento
- » Elemento 150 cm: 20/75/130 cm
- » Elemento 200 cm: 20/100/180 cm
- » Perfiles perforados para montaje en subestructura
- » Entrega sin material de fijación
- » Otros tamaños y colores bajo pedido



Las unidades de embalaje sirven sólo para orientación. Los palets completos tiene un plazo de entrega más rápido. No son cantidades mínimas a pedir. Los productos cuyo largo es superior a 200 cm se embalan en palets dobles. Más información » www.hanit.de



ANCLAJE

Seguridad y estabilidad

Color



Tipo 1 - Estándar

Medidas cm	Peso kg	Color	Artículo N°
10 x 48 x 27	7,0	Marrón ¹	BOA 48 028

Tipo 2 - Para Bancos Trafalgar Square y Piccadilly

Medidas cm	Peso kg	Color	Artículo N°
10 x 65 x 30	9,0	Marrón ¹	BOJ 48 028

Tipo 3 - Para Grupos Serengeti y Isola

Medidas cm	Peso kg	Color	Artículo N°
10 x 140 x 30	11,0	Marrón ¹	BOS 48 028



INFORMACIÓN DEL PRODUCTO

Para enterrar o amurar, para bancos y mesas



¹ Envíos en color marrón o gris según existencias. Material de montaje incluido.



APOYABRAZO

Para todavía más comodidad

Color



Para Banco Piccadilly (p. 102)

Medidas cm	Peso kg	Color	Artículo N°
5,5 x 40 x 24	3,0	Marrón	ALB 25 400

Para Bancos Tivoli y Sutton (p. 92/104)

Medidas cm	Peso kg	Color	Artículo N°
5,5 x 34 x 24	3,0	Marrón	ALB 25 340

Para Banco Trafalgar Square (p. 103)

Medidas cm	Peso kg	Color	Artículo N°
5,5 x 38 x 24	3,0	Marrón	ALB 25 385



Las unidades de embalaje sirven sólo para orientación. Los palets completos tiene un plazo de entrega más rápido. No son cantidades mínimas a pedir. Los productos cuyo largo es superior a 200 cm se emban en palets dobles.

HAHN Kunststoffe GmbH | +34 930 155 275





JARDINERA MUSCARI

Robusta e imponente

Colores



Muscari ○ ● ●				
Medidas cm	Peso kg	Color	Volumen litros	Artículo N°
60 x 130 x 50	128,0	Gris	127	BG 130 060
		Marrón		BB 130 060
		Negro		BS 130 060



INFORMACIÓN DEL PRODUCTO

» Volumen: llenado hasta el borde superior

Se envía completamente montado. Las medidas son exteriores. Otros tamaños según pedido. Perfiles laterales: 9 x 9 cm. Fondo: 2,5 cm espesor. Poste: 12 x 16 cm. Zócalo: 8 cm.



Las unidades de embalaje sirven sólo para orientación. Los palets completos tiene un plazo de entrega más rápido. No son cantidades mínimas a pedir. Los productos cuyo largo es superior a 200 cm se embalan en palets dobles.

HAHN Kunststoffe GmbH | +34 930 155 275



JARDINERA VINCA

La estrella en varios tamaños

Color



Vinca 1

Medidas cm	Peso kg	Color	Volumen litros	Artículo N°
88 x 52 x 44	67,0	Marrón	108	BC 070 042

Vinca 2

Medidas cm	Peso kg	Color	Volumen litros	Artículo N°
108 x 62 x 44	86,0	Marrón	181	BC 090 052

Vinca 3

Medidas cm	Peso kg	Color	Volumen litros	Artículo N°
139 x 78 x 44	117,0	Marrón	336	BC 115 067

Vinca 4

Medidas cm	Peso kg	Color	Volumen litros	Artículo N°
166 x 91 x 44	145,0	Marrón	498	BC 140 078

Anillo adicional para Vinca 1

Medidas cm	Peso kg	Color	Artículo N°
88 x 52 x 12	17,0	Marrón	BZ 070 042

Anillo adicional para Vinca 2

Medidas cm	Peso kg	Color	Artículo N°
108 x 62 x 12	21,0	Marrón	BZ 090 052

Anillo adicional para Vinca 3

Medidas cm	Peso kg	Color	Artículo N°
139 x 78 x 12	27,0	Marrón	BZ 115 067

Anillo adicional para Vinca 4

Medidas cm	Peso kg	Color	Artículo N°
166 x 91 x 12	31,0	Marrón	BZ 140 078

INFORMACIÓN DEL PRODUCTO

- » Volumen: sin anillos adicionales, llenado hasta el borde superior
- » Los anillos adicionales se instalan directamente al realizar el pedido, la altura de la jardinera cambia en consecuencia.
- » Disponible en diferentes variantes

Se envía completamente montado. Las medidas son exteriores. Otros tamaños según pedido. Perfiles laterales: 6 x 12 cm. Fondo: 2,5 cm espesor. Zócalo: 6 cm.

ANILLO ADICIONAL PARA VINCA



Las unidades de embalaje sirven sólo para orientación. Los palets completos tiene un plazo de entrega más rápido. No son cantidades mínimas a pedir. Los productos cuyo largo es superior a 200 cm se embalan en palets dobles. Más información » www.hanit.de



JARDINERA IBERIS

Neutral y versátil

Color



Iberis 1

Medidas cm	Peso kg	Color	Volumen litros	Artículo N°
70 x 70 x 47	105,0	Marrón	97	BM 070 070

Iberis 2

Medidas cm	Peso kg	Color	Volumen litros	Artículo N°
110 x 110 x 47	180,0	Marrón	305	BM 110 110

Iberis 3

Medidas cm	Peso kg	Color	Volumen litros	Artículo N°
140 x 140 x 47	242,0	Marrón	536	BM 140 140

Iberis 4

Medidas cm	Peso kg	Color	Volumen litros	Artículo N°
70 x 110 x 47	140,0	Marrón	172	BM 110 070

Iberis 5

Medidas cm	Peso kg	Color	Volumen litros	Artículo N°
110 x 140 x 47	212,0	Marrón	404	BM 140 110

Anillo adicional para Iberis 1

Medidas cm	Peso kg	Color	Artículo N°
70 x 70 x 9	18,5	Marrón	BA 070 070

Anillo adicional para Iberis 2

Medidas cm	Peso kg	Color	Artículo N°
110 x 110 x 9	31,0	Marrón	BA 110 110

Anillo adicional para Iberis 3

Medidas cm	Peso kg	Color	Artículo N°
140 x 140 x 9	39,5	Marrón	BA 140 140

Anillo adicional para Iberis 4

Medidas cm	Peso kg	Color	Artículo N°
70 x 110 x 9	24,5	Marrón	BA 110 070

Anillo adicional para Iberis 5

Medidas cm	Peso kg	Color	Artículo N°
110 x 140 x 9	35,0	Marrón	BA 140 110



ANILLO ADICIONAL PARA IBERIS



INFORMACIÓN DEL PRODUCTO

- » Volumen: sin anillos adicionales, llenado hasta el borde superior
- » Los anillos adicionales se instalan directamente al realizar el pedido, la altura de la jardinera cambia en consecuencia.
- » Disponible en diferentes variantes

Se envía completamente montado. Las medidas son exteriores. Otros tamaños según pedido. Perfiles laterales: 9 x 9 cm. Fondo: 2,5 cm espesor. Zócalo: 9 cm.



Las unidades de embalaje sirven sólo para orientación. Los palets completos tiene un plazo de entrega más rápido. No son cantidades mínimas a pedir. Los productos cuyo largo es superior a 200 cm se embalan en palets dobles.



JARDINERA SCILLA

Rústica y versátil

Color



Scilla 1

Medidas cm	Peso kg	Color	Volumen litros	Artículo N°
70 x 70 x 44	100,0	Marrón	97	BD 070 070

Scilla 2

Medidas cm	Peso kg	Color	Volumen litros	Artículo N°
110 x 110 x 44	155,0	Marrón	304	BD 110 110

Scilla 3

Medidas cm	Peso kg	Color	Volumen litros	Artículo N°
140 x 140 x 44	200,0	Marrón	535	BD 140 140

Scilla 4

Medidas cm	Peso kg	Color	Volumen litros	Artículo N°
70 x 110 x 44	125,0	Marrón	172	BD 110 070

Scilla 5

Medidas cm	Peso kg	Color	Volumen litros	Artículo N°
110 x 140 x 44	175,0	Marrón	403	BD 140 110

Anillo adicional para Scilla 1

Medidas cm	Peso kg	Color	Artículo N°
70 x 70 x 12	22,0	Marrón	BZ 070 070

Anillo adicional para Scilla 2

Medidas cm	Peso kg	Color	Artículo N°
110 x 110 x 12	35,0	Marrón	BZ 110 110

Anillo adicional para Scilla 3

Medidas cm	Peso kg	Color	Artículo N°
140 x 140 x 12	40,0	Marrón	BZ 140 140

Anillo adicional para Scilla 4

Medidas cm	Peso kg	Color	Artículo N°
70 x 110 x 12	25,0	Marrón	BZ 110 070

Anillo adicional para Scilla 5

Medidas cm	Peso kg	Color	Artículo N°
110 x 140 x 12	35,0	Marrón	BZ 140 110

INFORMACIÓN DEL PRODUCTO

- » Volumen: sin anillos adicionales, llenado hasta el borde superior
- » Los anillos adicionales se instalan directamente al realizar el pedido, la altura de la jardinera cambia en consecuencia.
- » Disponible en diferentes variantes

Se envía completamente montado. Las medidas son exteriores. Otros tamaños según pedido. Perfiles laterales: 6 x 12 cm. Fondo: 2,5 cm espesor. Zócalo: 6 cm.



ANILLO ADICIONAL PARA SCILLA



Las unidades de embalaje sirven sólo para orientación. Los palets completos tiene un plazo de entrega más rápido. No son cantidades mínimas a pedir. Los productos cuyo largo es superior a 200 cm se embalan en palets dobles. Más información » www.hanit.de



MACETERO TERRA

Jardinería en alto nivel



Colores



Macetero Terra 1				
Medidas cm	Peso kg	Color	Volumen litros	Artículo N°
90 x 190 x 63	128,0	Gris	685	HTG 060 190 P
		Marrón		HTB 060 190 P

Macetero Terra 2				
Medidas cm	Peso kg	Color	Volumen litros	Artículo N°
90 x 190 x 83	159,0	Gris	914	HTG 080 190 P
		Marrón		HTB 080 190 P

INFORMACIÓN DEL PRODUCTO

- » Montaje muy rápido - sólo 7 piezas
- » No se pudre, sin impregnación
- » Con refuerzos interiores
- » Volumen: llenado hasta el borde superior

Para armar, sin fondo.



REPRESENTACIÓN ESQUEMÁTICA DEL RELLENO

Llenado principal:
tierra, abono

Llenado Medio:
corteza picada,
follaje, residuo de
césped, compostaje

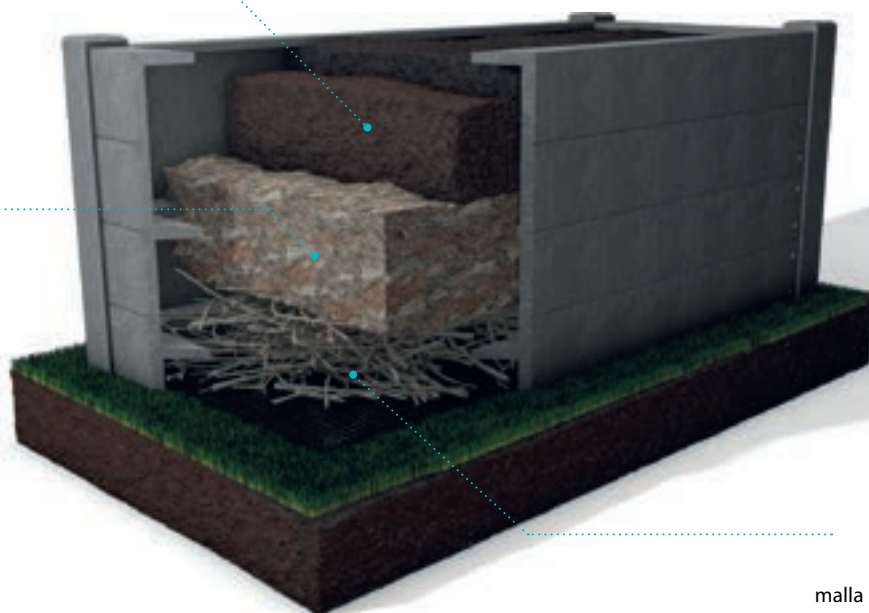

Relleno básico:
ramas y troncos

Como Base:
malla de alambre,
malla protectora de roedores

Las unidades de embalaje sirven sólo para orientación. Los palets completos tiene un plazo de entrega más rápido. No son cantidades mínimas a pedir. Los productos cuyo largo es superior a 200 cm se embalan en palets dobles.



COMPOSTADOR

Rápido montaje, no se pudre

Color



EDIFICACIÓN
Y CONSTRUCCIÓN

CERCADOS
Y VALLAS

PAVIMENTOS
Y CUBIERTAS

PARQUES
Y JARDINES

PLAZAS
Y JUEGOS INFANTILES

INDUSTRIA
Y PROYECTOS

ARCHIVOS
ADJUNTOS



Tipo 650

Medidas cm	Peso kg	Color	Artículo N°
100 x 100 x 90	56,0	Marrón	SKB 100 090

INFORMACIÓN DEL PRODUCTO

Volumen:	aprox. 650 litros
16 tablas:	2,5 x 100 x 14 cm
4 tablas:	2,5 x 100 x 7 cm

Para armar, sin fondo.



Las unidades de embalaje sirven sólo para orientación. Los palets completos tiene un plazo de entrega más rápido. No son cantidades mínimas a pedir. Los productos cuyo largo es superior a 200 cm se embalan en palets dobles. Más información » www.hanit.de



JARDINERA EN ESPIRAL

Flores y especies en su mejor forma

Colores



Realizada con balizas encajables huecas

Medidas cm	Peso kg	Color	Artículo N°
160 x 120 x 70 ¹	220,0	Gris	KSG 160 125
		Marrón	KSB 160 125

INFORMACIÓN DEL PRODUCTO

- 18 palizadas encajables: Ø = 11 cm, L = 40 cm
 - 18 palizadas encajables: Ø = 11 cm, L = 60 cm
 - 18 palizadas encajables: Ø = 11 cm, L = 80 cm
 - 7 palizadas encajables: Ø = 11 cm, L = 100 cm
 - 1 poste para marcar: Ø = 4,5 cm, L = 40 cm
 - 1 plano: 2 x 6 x 110 cm
- Para armar, sin fondo.

¹ Altura después de la instalación sobre el suelo



COMPOSTADOR PARA CEMENTERIOS

Robusto y duradero

Color



Cónico, con marco de aluminio

Medidas cm	Peso kg	Color	Artículo N°
100 x 100 x 78	76,0	Marrón	KF 085 100

INFORMACIÓN DEL PRODUCTO

- Volumen: aprox. 528 litros
- Marcos de aluminio. Se envía completamente montado.
- Otras medidas por pedido.



Las unidades de embalaje sirven sólo para orientación. Los palets completos tiene un plazo de entrega más rápido. No son cantidades mínimas a pedir. Los productos cuyo largo es superior a 200 cm se embalan en palets dobles.



PAPELERA SCORI

Combinable según las necesidades

Color



Scori Cilíndrica, aprox. 55 l

Medidas Ø x H; cm	Peso kg	Color	Artículo N°
42 x 50	18,0	Marrón	AB 375 250

Papelera Scori con soporte giratorio

Medidas cm	Peso kg	Color	Artículo N°
63 x 42 x 132	33,0	Marrón	ABGE 375 250

Papelera Scori con soporte y tapa

Medidas cm	Peso kg	Color	Artículo N°
42 x 48 x 160	30,0	Marrón	ABKD 375 250

Abrazadera sujeta bolsa

Peso kg	Artículo N°
0,5	KL 375 250

Canasto de metal

Peso kg	Artículo N°
2,5	DK 375 250

INFORMACIÓN DEL PRODUCTO

- » Volumen: aprox. 55 litros
- » Disponible en diferentes variantes
- » Usos muy variados



COMPONENTES SISTEMA SCORI

Papelera:	hanit®
Soporte para enterrar:	hanit® con refuerzo metálico interior
Soporte y tapa:	acero galvanizado
Canasto:	acero galvanizado
Abrazadera sujeta bolsa:	acero inoxidable

EDIFICACIÓN
Y CONSTRUCCIÓN

CERCADOS
Y VALLAS

PAVIMENTOS
Y CUBIERTAS

PARQUES
Y JARDINES

PLAZAS
Y JUEGOS INFANTILES

INDUSTRIA
Y PROYECTOS

ARCHIVOS
ADJUNTOS



PAPELERA COLLEC

Un círculo para la limpieza

Color



Cilíndrica, aprox. 70 l

Medidas Ø x H; cm	Peso kg	Color	Artículo N°
48 x 66	35,0	Marrón	AR 486 670

INFORMACIÓN DEL PRODUCTO

- » Volumen: aprox. 70 litros
- » Con canasto extraíble



PAPELERA RESCO

El cubo más limpio

Color



Cuadrado, aprox. 50 l

Medidas cm	Peso kg	Color	Artículo N°
45 x 45 x 66	38,0	Marrón	AQ 454 550

INFORMACIÓN DEL PRODUCTO

- » Volumen: aprox. 50 litros
- » Con canasto extraíble



Las unidades de embalaje sirven sólo para orientación. Los palets completos tiene un plazo de entrega más rápido. No son cantidades mínimas a pedir. Los productos cuyo largo es superior a 200 cm se embalan en palets dobles.

HAHN Kunststoffe GmbH | +34 930 155 275



PAPELERA STORA

La versátil

Color



Cilíndrica, aprox. 130 l			
Medidas Ø x H; cm	Peso kg	Color	Artículo N°
52 x 100	55,0	Marrón	AT 4852 130

INFORMACIÓN DEL PRODUCTO

- » Volumen: aprox. 130 litros
- » Con tapa con cierre
- » Puerta lateral



AVISO

La gran papelera que simplifica todo. Su sencillo sistema de apertura lateral facilita y agiliza su vaciado.



Las unidades de embalaje sirven sólo para orientación. Los palets completos tiene un plazo de entrega más rápido. No son cantidades mínimas a pedir. Los productos cuyo largo es superior a 200 cm se embalan en palets dobles. Más información » www.hanit.de

EDIFICACIÓN
Y CONSTRUCCIÓN

CERCADOS
Y VALLAS

PAVIMENTOS
Y CUBIERTAS

PARQUES
Y JARDINES

PLAZAS
Y JUEGOS INFANTILES

INDUSTRIA
Y PROYECTOS

ARCHIVOS
ADJUNTOS



05 PLAZAS Y JUEGOS INFANTILES

hanit® significa diversión.

hanit® es sinónimo de productos duraderos diseñados para uso en exteriores. ¿Y quién sale con más frecuencia? Nuestros niños exploran el mundo a través del juego. Y nuestra gama para parques infantiles y jardines de infantes garantiza que estos recorridos de descubrimiento sean seguros y sin preocupaciones.

Las propiedades de hanit® y el diseño de los productos garantizan:

- » Los productos no se astillan reduciendo el riesgo de lesiones
- » Sin pudrirse. Ni siquiera en contacto permanente con suelo húmedo, arena mojada o cuando se utiliza como curso de agua.
- » Bordes redondeados en superficies de arenero

- » **Disponible en múltiples colores**
- » **Productos seleccionados Apto para U3**
- » **Sin peligro por impregnaciones**
- » **Controles y certificaciones periódicas según DIN EN 71-3 (seguridad de los parques infantiles)**
- » **Robusto y duradero**

Le gustaría saber más sobre nuestra gama para jardines de infantes y parques infantiles. Simplemente solicite a su persona de contacto nuestro folleto "NIÑOS Y ADOLESCENTES". Te están esperando muchos ejemplos de aplicaciones excelentes.

AULA VERDE



EXPERIENCIAS EN LA NATURALEZA



EXPERIMENTOS CON EL BARRO



ARENEROS



Bancos y mesas infantiles

- » Banco infantil Canetti con respaldo..... p. 146
- » Banco infantil Canetti sin respaldo..... p. 146
- » Mesa infantil Canetti..... p. 147
- » Mesa infantil Tivoli..... p. 147
- » Banco infantil Calero..... p. 148
- » Mesa infantil Calero..... p. 148
- » Banco infantil Pippolino..... p. 149
- » Grupo infantil Forio..... p. 150-151
- » Banco infantil Mira..... p. 152
- » Mesa infantil Mira..... p. 152

Areneros

- » Arenero Dahna..... p. 154
- » Arenero Lut..... p. 155
- » Arenero Namib..... p. 156
- » Arenero Sahara..... p. 157
- » Arenero Mojave..... p. 158
- » Arenero Kalahari..... p. 159
- » Arenero Gobi..... p. 159

Aprender y experimentar

- » Macetero infantil Terra..... p. 160
- » Mesa para barro..... p. 161



SERIE INFANTIL CANETTI

A la altura de los niños



BANCO INFANTIL CANETTI

El primer banco infantil hanit® con respaldo

Banco infantil Canetti con respaldo, Largo: 150 cm			
Medidas cm	Peso kg	Color	Artículo N°
150 x 53 x 63	52,0	Marrón	KCA 08 150
		Gris-Verde	KCB 08 150
		Gris-Azul	KCC 08 150
		Gris-Rojo	KCD 08 150



Colores



BANCO INFANTIL CANETTI

Sin respaldo

Banco infantil Canetti sin respaldo, Largo: 150 cm			
Medidas cm	Peso kg	Color	Artículo N°
150 x 34 x 34	29,0	Marrón	KTA 10 150
		Gris-Verde	KTB 10 150
		Gris-Azul	KTC 10 150
		Gris-Rojo	KTD 10 150

Colores



Las unidades de embalaje sirven sólo para orientación. Los palets completos tiene un plazo de entrega más rápido. No son cantidades mínimas a pedir. Los productos cuyo largo es superior a 200 cm se embalan en palets dobles.

HAHN Kunststoffe GmbH | +34 930 155 275

MESA INFANTIL CANETTI

Con tabla de mesa de una sola pieza

Mesa infantil Canetti, Largo: 150 cm			
Medidas cm	Peso kg	Color	Artículo N°
150 x 60 x 57	65,0	Marrón	TCA 60 150
		Gris-Verde	TCB 60 150
		Gris-Azul	TCC 60 150
		Gris-Rojo	TCD 60 150



Colores



EDIFICACIÓN
Y CONSTRUCCIÓN

CERCADOS
Y VALLAS

PAVIMENTOS
Y CUBIERTAS

PARQUES
Y JARDINES

PLAZAS
Y JUEGOS INFANTILES

INDUSTRIA
Y PROYECTOS

ARCHIVOS
ADJUNTOS



MESA INFANTIL TIVOLI

Con tablas independientes

Mesa infantil Tivoli, Largo: 150 cm			
Medidas cm	Peso kg	Color	Artículo N°
150 x 60 x 59	80,0	Marrón	TTA 10 150
		Gris-Verde	TTB 10 150
		Gris-Azul	TTC 10 150
		Gris-Rojo	TTD 10 150

Colores



INFORMACIÓN DEL PRODUCTO SERIE INFANTIL CANETTI

- » Listones: Tipo Premium
- » Banco Canetti con respaldo: 6 tablonces para bancos 150 x 8 x 4,7 cm
- » Banco Canetti sin respaldo: 3 tablonces para bancos 150 x 8 x 4,7 cm
- » Altura de asiento: 34 cm
- » Mesa infantil Canetti: Tabla de mesa de una sola pieza Superficie de mesa: 60 x 150 cm Altura de la mesa: 57 cm
- » Mesa infantil Tivoli: 5 tablonces para mesas 150 x 10 x 4,7 cm Superficie de mesa: 58 x 150 cm Altura de la mesa: 59 cm

Accesorios opcionales:

- » Anclaje Tipo 1 (Banco sin respaldo)
- » Anclaje Tipo 2 (Banco con respaldo y tablas)

Bancos y mesas son suministrados desarmados. Instrucciones y material para el montaje incluidos.



BANCO INFANTIL CALERO

Colores modernos y vivos

Banco infantil Calero, Largo: 150 cm  

Medidas cm	Peso kg	Color	Artículo N°
150 x 28 x 34	51,0	Gris-Azul	BK2 GB 150
		Verde-Rojo-Azul	BK2 TC 150



Colores



INFORMACIÓN DEL PRODUCTO

- » Listones: Perfiles cuadrados
 - » 3 perfiles: 132 x 9 x 9 cm
 - » Altura de asiento: 34 cm
- Accesorios opcionales:**
- » Anclaje Tipo 1

Bancos y mesas son suministrados desarmados. Instrucciones y material para el montaje incluidos.



MESA INFANTIL CALERO

¡Colorida a más no poder!

INFORMACIÓN DEL PRODUCTO

- » 5 perfiles de mesa: 132 x 9 x 9 cm
 - » Superficie de mesa: 47 x 150 cm
 - » Altura de la mesa: 57 cm
- Accesorios opcionales:**
- » Anclaje Tipo 1

Bancos y mesas son suministrados desarmados. Instrucciones y material para el montaje incluidos.



Colores



Mesa infantil Calero, Largo: 150 cm  

Medidas cm	Peso kg	Color	Artículo N°
150 x 47 x 57	102,0	Gris-Azul	TK2 GB 150
		Verde-Azul-Rojo	TK2 TC 150



Las unidades de embalaje sirven sólo para orientación. Los palets completos tiene un plazo de entrega más rápido. No son cantidades mínimas a pedir. Los productos cuyo largo es superior a 200 cm se embalan en palets dobles.



BANCO INFANTIL PIPPOLINO

El banco que evoluciona

Banco infantil Pippolino, Largo: 150 cm

Medidas cm	Peso kg	Color	Artículo N°
150 x 68 x 70	57,0	Gris-Verde-Azul	BP1 GML 150

INFORMACIÓN DEL PRODUCTO

- » Listones: Tipo Klassik
- » 1 tabla de asiento
138 x 19 x 4,0 cm
- » 1 tabla de respaldo
138 x 17 x 4,0 cm
- » Altura de asiento:
25/34 cm¹

Accesorios opcionales:

- » Anclaje Tipo 1

¹ La altura de asiento puede situarse en 25 cm opcionalmente para zonas U3

Bancos y mesas son suministrados desarmados.
Instrucciones y material para el montaje incluidos.



Color



EDIFICACIÓN
Y CONSTRUCCIÓN

CERCADOS
Y VALLAS

PAVIMENTOS
Y CUBIERTAS

PARQUES
Y JARDINES

PLAZAS
Y JUEGOS INFANTILES

INDUSTRIA
Y PROYECTOS

ARCHIVOS
ADJUNTOS



Las unidades de embalaje sirven sólo para orientación. Los palets completos tiene un plazo de entrega más rápido.
No son cantidades mínimas a pedir. Los productos cuyo largo es superior a 200 cm se embalan en palets dobles.
Más información » www.hanit.de



GRUPO INFANTIL FORIO

Un conjunto de asiento hecho a medida para los niños

Conjunto de asiento infantil Forio, Largo: 150 cm

Medidas cm	Peso kg	Color	Artículo N°
150 x 108 x 57	80,0	Marrón	SBA 40 150
		Gris-Verde	SMA 40 150
		Gris-Azul	SLA 40 150
		Gris-Rojo	SRA 40 150



Colores



INFORMACIÓN DEL PRODUCTO

- » 1 tablero de mesa: 150 x 60 x 8,0 cm
- » 2 tableros para bancos: 150 x 19 x 4,0 cm
- » Altura de asiento: 34 cm
- » Altura de la mesa: 57 cm
- » Superficie de mesa: 60 x 150 cm
- Accesorios opcionales:**
- » **Anclaje Tipo 3**

Bancos y mesas son suministrados desarmados. Instrucciones y material para el montaje incluidos.



Las unidades de embalaje sirven sólo para orientación. Los palets completos tiene un plazo de entrega más rápido. No son cantidades mínimas a pedir. Los productos cuyo largo es superior a 200 cm se embalan en palets dobles.

HAHN Kunststoffe GmbH | +34 930 155 275



RESPALDO FORIO

El complemento óptimo

Respaldo Forio, Largo: 150 cm			
Medidas cm	Peso kg	Color	Artículo N°
150 x 20 x 35	17,0	Marrón	RBA 19 150
		Verde	RMA 19 150
		Azul	RLA 19 150
		Rojo	RRA 19 150



Colores



INFORMACIÓN DEL PRODUCTO

- » 1 tabla de respaldo 150 x 20 x 35 cm
- » 2 escuadras, galvanizadas
- » Para respaldos a ambos lados, pida el artículo dos veces; es posible que el color varíe.
- » Dimensiones del grupo Forio con respaldos montados a ambos lados: 125 x 60 cm (D x H)

Bancos y mesas son suministrados desarmados.
Instrucciones y material para el montaje incluidos.



EDIFICACIÓN
Y CONSTRUCCIÓN

CERCADOS
Y VALLAS

PAVIMENTOS
Y CUBIERTAS

PARQUES
Y JARDINES

PLAZAS
Y JUEGOS INFANTILES

INDUSTRIA
Y PROYECTOS

ARCHIVOS
ADJUNTOS

Las unidades de embalaje sirven sólo para orientación. Los palets completos tiene un plazo de entrega más rápido.
No son cantidades mínimas a pedir. Los productos cuyo largo es superior a 200 cm se embalan en palets dobles.
Más información » www.hanit.de



BANCO INFANTIL MIRA

Excelente para los niños

Banco infantil Mira, Largo: 200 cm

Medidas cm	Peso kg	Color	Artículo N°
200 x 40 x 35	62,0	Marrón	BKS 40 200

INFORMACIÓN DEL PRODUCTO

- » Cubierta: Tipo Kompakt
 - » 1 tabla de asiento: 200 x 40 x 7,5/6,5 cm
 - » Altura de asiento: 31 cm
- Accesorios opcionales:**
- » Anclaje Tipo 1

Bancos y mesas son suministrados desarmados. Instrucciones y material para el montaje incluidos.



Color



MESA INFANTIL MIRA

La pequeña de larga duración



Color



Mesa infantil Mira, Largo: 200 cm

Medidas cm	Peso kg	Color	Artículo N°
200 x 80 x 61	136,0	Marrón	TKS 40 200

INFORMACIÓN DEL PRODUCTO

- » Cubierta: Tipo Kompakt
 - » 2 tableros de mesa: 200 x 40 x 7,5/6,5 cm
 - » Altura de la mesa: 61 cm
 - » Superficie de mesa: 80 x 200 cm
- Accesorios opcionales:**
- » Anclaje Tipo 2

Bancos y mesas son suministrados desarmados. Instrucciones y material para el montaje incluidos.

Las unidades de embalaje sirven sólo para orientación. Los palets completos tiene un plazo de entrega más rápido. No son cantidades mínimas a pedir. Los productos cuyo largo es superior a 200 cm se embalan en palets dobles.

HAHN Kunststoffe GmbH | +34 930 155 275





ARENERO DAHNA

Redondeando al cuadrado

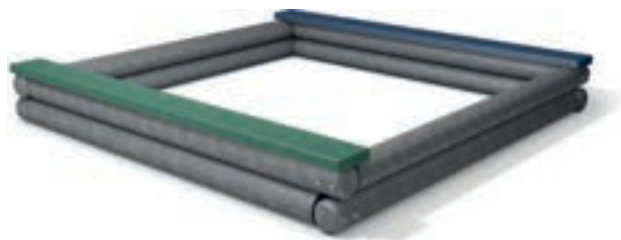

Arenero Dahna

Medidas cm	Peso kg	Color	Artículo N°
200 x 200 x 28	185,0	Gris-Azul-Verde	SD1 GML 200

Color



INFORMACIÓN DEL PRODUCTO

- » Perfiles laterales: respectivamente 2 barras redondas Ø 12 cm
- » 2 tablas de asiento 4,0 x 17 cm
- » Dimensiones: Medida exterior del asiento

Se suministra desarmado. Instrucciones y material para el montaje incluidos. Sin suelo.



Las unidades de embalaje sirven sólo para orientación. Los palets completos tiene un plazo de entrega más rápido. No son cantidades mínimas a pedir. Los productos cuyo largo es superior a 200 cm se embalan en palets dobles.

HAHN Kunststoffe GmbH | +34 930 155 275



ARENERO LUT

Todos a bordo

Arenero Lut 			
Medidas cm	Peso kg	Color	Artículo N°
105 x 285 x 30	150,0	Gris-Marrón	SG 285 100
		Gris-Verde	SM 285 100
		Gris-Azul	SL 285 100
		Gris-Rojo	SR 285 100

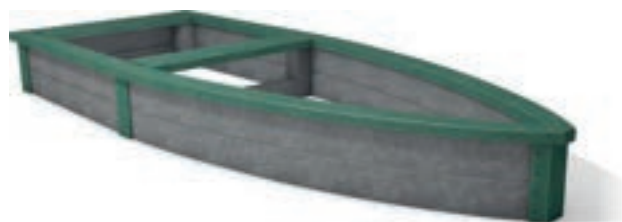

Colores



INFORMACIÓN DEL PRODUCTO

- » Perfiles laterales: 3,8 x 13,0 cm
- » Cubierta de asiento: 4,0 x 10/19 cm
- » Dimensiones: Medida exterior del asiento

Se suministra totalmente montado, sin suelo.

EDIFICACIÓN
Y CONSTRUCCIÓN

CERCADOS
Y VALLAS

PAVIMENTOS
Y CUBIERTAS

PARQUES
Y JARDINES

PLAZAS
Y JUEGOS INFANTILES

INDUSTRIA
Y PROYECTOS

ARCHIVOS
ADJUNTOS



Las unidades de embalaje sirven sólo para orientación. Los palets completos tiene un plazo de entrega más rápido. No son cantidades mínimas a pedir. Los productos cuyo largo es superior a 200 cm se embalan en palets dobles. Más información » www.hanit.de



ARENERO NAMIB

Cuadrado, práctico y simplemente genial



Color



Arenero Namib 1

Medidas cm	Peso kg	Color	Artículo N°
200 x 200 x 31	214,0	Marrón	SR 200 200

Arenero Namib 2

Medidas cm	Peso kg	Color	Artículo N°
300 x 300 x 31	333,0	Marrón	SR 300 300

Arenero Namib 3

Medidas cm	Peso kg	Color	Artículo N°
400 x 400 x 31	468,0	Marrón	SR 400 400

Arenero Namib 4

Medidas cm	Peso kg	Color	Artículo N°
500 x 500 x 31	587,0	Marrón	SR 500 500

INFORMACIÓN DEL PRODUCTO

- » Perfiles laterales: 9,0 x 9,0 cm
- » Cubierta de asiento: 4,0 x 19 cm
- » Dimensiones: Medida exterior del asiento

Se suministra desarmado. Instrucciones y material para el montaje incluidos. Sin suelo. Otras dimensiones a demanda.



Las unidades de embalaje sirven sólo para orientación. Los palets completos tiene un plazo de entrega más rápido. No son cantidades mínimas a pedir. Los productos cuyo largo es superior a 200 cm se embalan en palets dobles.

HAHN Kunststoffe GmbH | +34 930 155 275



ARENERO SAHARA

Un desierto que se vuelve real

Arenero Sahara 1			
Medidas cm	Peso kg	Color	Artículo N°
200 x 200 x 27	195,0	Gris-Marrón	WG 200 200
		Gris-Verde	WM 200 200
		Gris-Azul	WL 200 200
		Gris-Rojo	WR 200 200

Arenero Sahara 2			
Medidas cm	Peso kg	Color	Artículo N°
300 x 300 x 27	295,0	Gris-Marrón	WG 300 300
		Gris-Verde	WM 300 300
		Gris-Azul	WL 300 300
		Gris-Rojo	WR 300 300



Colores



INFORMACIÓN DEL PRODUCTO

- » Perfiles laterales: 8,0 x 23 cm
- » Cubierta de asiento: 4,0 x 19 cm
- » Dimensiones: Medida exterior del asiento

Se suministra desarmado. Instrucciones y material para el montaje incluidos. Sin suelo. Otras dimensiones a demanda.



EDIFICACIÓN
Y CONSTRUCCIÓN

CERCADOS
Y VALLAS

PAVIMENTOS
Y CUBIERTAS

PARQUES
Y JARDINES

PLAZAS
Y JUEGOS INFANTILES

INDUSTRIA
Y PROYECTOS

ARCHIVOS
ADJUNTOS

Las unidades de embalaje sirven sólo para orientación. Los palets completos tiene un plazo de entrega más rápido. No son cantidades mínimas a pedir. Los productos cuyo largo es superior a 200 cm se embalan en palets dobles. Más información » www.hanit.de



ARENERO MOJAVE

Ocho esquinas en tres tamaños



Color



Arenero Mojave 1			
Medidas ø x H; cm	Peso kg	Color	Artículo N°
240 x 21	220,0	Marrón	SB 240 021

Arenero Mojave 2			
Medidas ø x H; cm	Peso kg	Color	Artículo N°
300 x 21	275,0	Marrón	SB 300 021

Arenero Mojave 3			
Medidas ø x H; cm	Peso kg	Color	Artículo N°
400 x 21	365,0	Marrón	SB 400 021

INFORMACIÓN DEL PRODUCTO

- » Perfiles laterales: 15,5 x 21 cm
- » Dimensiones: Medida exterior del asiento

Se suministra desarmado. Instrucciones y material para el montaje incluidos. Sin suelo.



Las unidades de embalaje sirven sólo para orientación. Los palets completos tiene un plazo de entrega más rápido. No son cantidades mínimas a pedir. Los productos cuyo largo es superior a 200 cm se embalan en palets dobles.

HAHN Kunststoffe GmbH | +34 930 155 275



ARENERO KALAHARI

Diversión en cada esquina

Arenero Kalahari 1			
Medidas ø x H; cm	Peso kg	Color	Artículo N°
175 x 30	72,0	Marrón	SO 160 030



Color



Arenero Kalahari 2			
Medidas ø x H; cm	Peso kg	Color	Artículo N°
240 x 30	108,0	Marrón	SO 240 030

INFORMACIÓN DEL PRODUCTO

- » Perfiles laterales: 3,8 x 13 cm
- » Cubierta de asiento: 4,0 x 14 cm
- » Dimensiones: Medida exterior del asiento

Se suministra desarmado. Instrucciones y material para el montaje incluidos. Sin suelo. Otras dimensiones a demanda.

EDIFICACIÓN
Y CONSTRUCCIÓN

CERCADOS
Y VALLAS

PAVIMENTOS
Y CUBIERTAS

PARQUES
Y JARDINES

PLAZAS
Y JUEGOS INFANTILES

INDUSTRIA
Y PROYECTOS

ARCHIVOS
ADJUNTOS



ARENERO GOBI

Desde muy pequeño hasta muy grande

Arenero Gobi 1			
Medidas cm	Peso kg	Color	Artículo N°
120 x 120 x 31	71,0	Marrón	SV 120 120



Color



Arenero Gobi 2			
Medidas cm	Peso kg	Color	Artículo N°
240 x 240 x 31	142,0	Marrón	SV 240 240

INFORMACIÓN DEL PRODUCTO

- » Perfiles laterales: 3,8 x 13 cm
- » Cubierta de asiento: 4,0 x 14 cm
- » Dimensiones: Medida exterior del asiento

Se suministra desarmado. Instrucciones y material para el montaje incluidos. Sin suelo. Otras dimensiones a demanda.





MACETERO INFANTIL TERRA

A los niños les encanta la jardinería



Macetero Terra 1 ○○○				
Medidas cm	Peso kg	Color	Volumen litros	Artículo N°
90 x 190 x 63	128,0	Gris Marrón	685	HTG 060 190 P HTB 060 190 P

Colores



INFORMACIÓN DEL PRODUCTO

- » Montaje rápido – solo 7 piezas
- » Fabricado sin sustancias impregnantes
- » Acanaladuras de refuerzo en el interior
- » Contenido: Llenado hasta el borde superior
- » Aviso sobre llenado en el capítulo 4, página 138

Se suministra desarmado. Instrucciones y material para el montaje incluidos. Sin suelo y accesorios.



Las unidades de embalaje sirven sólo para orientación. Los palets completos tiene un plazo de entrega más rápido. No son cantidades mínimas a pedir. Los productos cuyo largo es superior a 200 cm se embalan en palets dobles.

HAHN Kunststoffe GmbH | ☎ +34 930 155 275



MESA PARA BARRO

El placer de jugar, sin astillas y para siempre



NUEVO COMPONENTE

Mesa terminal

Medidas B x L x Ha x Hb; cm	Peso kg	Color	Artículo N°
78 x 150 x 29/29	72,0	Verde-Marrón	MBM 40 150

Elemento de fluido 1

Medidas B x L x Ha x Hb; cm	Peso kg	Color	Artículo N°
78 x 150 x 42/52	77,0	Verde-Marrón	MBM 55 150

Elemento de fluido 2

Medidas B x L x Ha x Hb; cm	Peso kg	Color	Artículo N°
78 x 150 x 62/72	83,0	Verde-Marrón	MBM 75 150

Elemento de fluido 3

Medidas B x L x Ha x Hb; cm	Peso kg	Color	Artículo N°
78 x 150 x 82/92	89,0	Verde-Marrón	MBM 95 150

Pedestal para bomba de agua

Medidas cm	Peso kg	Color	Artículo N°
100 x 100 x 22	105,0	Marrón	MBB 20 100

Bomba con pedestal

Medidas cm	Peso kg	Color	Artículo N°
100 x 100 x 127	135,0	Marrón	PMB 20 100



Color



INFORMACIÓN DEL PRODUCTO

- » Patas para enterrar
- » Dimensiones recipiente: 60 x 150 x 11 cm
- » Con acanaladuras de refuerzo en la parte inferior
- » Salida disponible en uno o ambos lados, según el elemento

Elemento de fluido: un desagüe
Mesa terminal: dos desagües

- » La información de altura se relaciona con la altura de instalación terminada y denota la distancia entre el borde superior del suelo y el borde inferior del elemento (los elementos de flujo tienen una pendiente)

Se suministra desarmado. Instrucciones y material para el montaje incluidos.

Los elementos también están disponibles por separado.



EDIFICACIÓN
Y CONSTRUCCIÓN

CERCADOS
Y VALLAS

PAVIMENTOS
Y CUBIERTAS

PARQUES
Y JARDINES

PLAZAS
Y JUEGOS INFANTILES

INDUSTRIA
Y PROYECTOS

ARCHIVOS
ADJUNTOS

Las unidades de embalaje sirven sólo para orientación. Los palets completos tiene un plazo de entrega más rápido. No son cantidades mínimas a pedir. Los productos cuyo largo es superior a 200 cm se embalan en palets dobles. Más información » www.hanit.de



06

INDUSTRIA Y PROYECTOS

A partir de una idea a un producto terminado.
¡Todo bajo el mismo techo!

La industria se enfrenta a tareas cada vez más complejas. Para hacer frente a estos desafíos se requiere de soluciones innovadoras. Junto a usted, nuestro departamento de desarrollo puede ofrecerle la mejor solución técnica y la más eficiente.

Nuestra fortaleza es el desarrollo individual, el diseño y la fabricación de un sistema de soluciones, adaptados a sus necesidades. Debido a nuestras técnicas de fabricación patentadas, podemos reforzar los productos con perfiles de acero bajo petición. Por otra parte podemos instalar elementos suministrados a su producto para finalizar en nuestra planta su producción.

- » **Competencia en un mismo fabricante**
- » **Realización de proyectos**
- » **Series pequeñas con buen precio**
- » **Construcción de moldes, herramientas y prototipos**
- » **Desarrollo de nuevos productos**

LOSETA COBERTORA INDUSTRIAL**TACO DE APOYO / BLOQUE DE APOYO**EDIFICACIÓN
Y CONSTRUCCIÓN**SUELO DE REJILLA****CANALETA PARA CABLES**CERCADOS
Y VALLASPAVIMENTOS
Y CUBIERTAS**Ejemplos de productos para sus proyectos**

- » Losetas cobertoras industrialesp. 164
- » Tacos de apoyo / bloques de apoyop. 165
- » Suelos de rejillap. 166
- » Canaletas de ventilaciónp. 167
- » Canaletas para cablesp. 168
- » Bobinas para cablesp. 169
- » Protector de cable subterráneop. 169
- » Perfiles triangularesp. 170

PARQUES
Y JARDINESPLAZAS
Y JUEGOS INFANTILESINDUSTRIA
Y PROYECTOSARCHIVOS
ADJUNTOS



LOSETA COBERTORA INDUSTRIAL

Con y sin refuerzo

Parte inferior de la loseta

Tapa de cubierta

Refuerzo

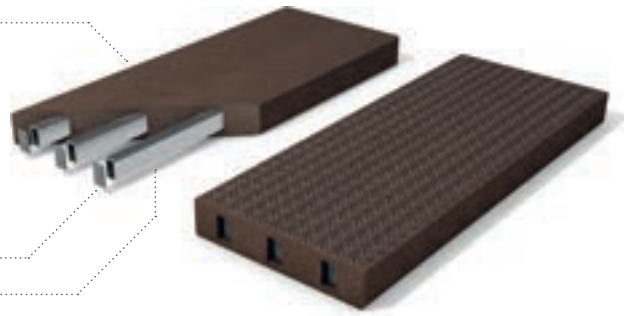

Grosor: 4,5 cm (apto para el paso de vehículos 8,0 cm)

Artículo	Ancho max. cm	Largo max. cm	Peso qm cm	Color
Con refuerzo	40,0	190,0	48,0	Marrón
Sin refuerzo	40,0	190,0	42,0	Marrón

Color

VARIANTE APTA PARA PASO DE VEHÍCULOS

INFORMACIÓN DEL PRODUCTO

- » No conduce la electricidad
- » Resistente a la intemperie y a las heladas
- » Gran variedad de formatos y diseños especiales
- » Transitible y, si se desea, apta para paso de vehículos
- » Se puede adaptar fácilmente in situ
- » Antideslizante R10

APOYADO

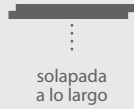
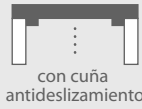
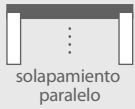

INCRUSTADO

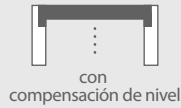

Parte inferior de la loseta

Tapa de cubierta

Refuerzo



VARIANTE TRANSITABLE





BLOQUES DE APOYO

Soluciones especiales para la industria del hormigón



INFORMACIÓN DEL PRODUCTO

- » Con topes de bloqueo a demanda
- » Alta capacidad de carga
- » Forma estable
- » Forma adaptable en función del proyecto
- » Almacenamiento a prueba de corrosión y tensiones (3 puntos)

EDIFICACIÓN
Y CONSTRUCCIÓNCERCADOS
Y VALLASPAVIMENTOS
Y CUBIERTASPARQUES
Y JARDINESPLAZAS
Y JUEGOS INFANTILESINDUSTRIA
Y PROYECTOSARCHIVOS
ADJUNTOS



SUELO DE REJILLA

Ideal para uso como suelos de ventilación y de soplado



Color



INFORMACIÓN DEL PRODUCTO

- » Sistema para filtros biológicos (limpieza del aire de escape) y secado (p. ej. secado del trigo)
- » Sistema de resistentes suelos de rejilla en las dimensiones 100 x 50 x 8 cm (L x A x H) – Soportes correspondientes en las dimensiones de 30 a 100 cm con un diámetro de aprox. 15 cm

- » Neutro al agua
- » Resistente a las soluciones alcalinas y a los ácidos

Si desea obtener más información, póngase en contacto con nosotros o visite nuestra web especial:

www.hanit-biofilterfloor.com

Aire limpio

Medio filtrante

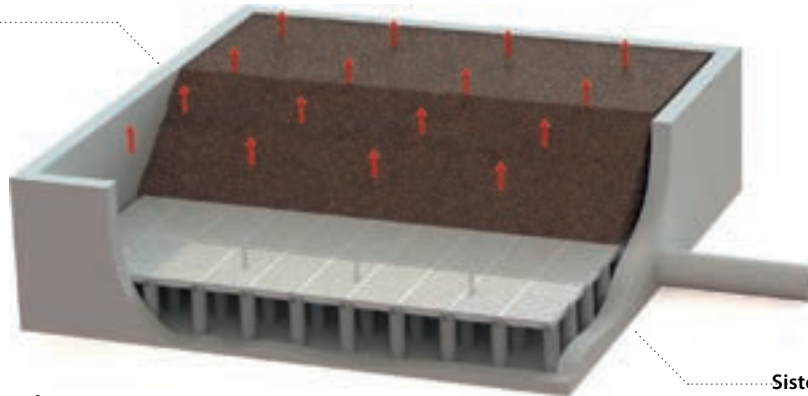

Aire sucio

Sistema de suelo de rejilla hanit®



EJEMPLO DE UTILIZACIÓN





CANALETA DE VENTILACIÓN

La alternativa resistente



Color



- » 100 x 37,3 x 20,5 cm (L x A x H)
- » Fácil transporte (solo pesa 23 kg)
- » Se mecaniza sin problema con herramientas convencionales
- » Ensamblaje sencillo y firme
- » Variantes disponibles con pieza frontal o terminal, así como con conexión a tubería
- » Resistente a las soluciones alcalinas y a los ácidos

EDIFICACIÓN
Y CONSTRUCCIÓN

CERCADOS
Y VALLAS

PAVIMENTOS
Y CUBIERTAS

PARQUES
Y JARDINES

PLAZAS
Y JUEGOS INFANTILES

INDUSTRIA
Y PROYECTOS

ARCHIVOS
ADJUNTOS





CANALETA PARA CABLES

Robusta y rentable



Color



INFORMACIÓN DEL PRODUCTO

Canaleta para cables grande

- » 114,5 x 55 x 38,8 cm (L x A x H)
- » Con aprox. 55 kg, un peso ligero en comparación con el hormigón
- » Abarca grandes volúmenes de cables
- » Tapa fijada con grapas
- » Neutro al agua
- » Resistente a las soluciones alcalinas y a los ácidos



INFORMACIÓN DEL PRODUCTO

Canaleta para cables pequeña

- » 100 x 37,3 x 20,5 cm (L x A x H)
- » Fácil transporte (solo pesa 23 kg)
- » Se mecaniza sin problema con herramientas convencionales
- » Ensamblaje sencillo y firme





BOBINA PARA CABLES

Una solución redonda



Color



INFORMACIÓN DEL PRODUCTO

- » Protege los cables de alta calidad
- » Especialmente adecuada para fibra óptica y cables de cobre
- » Resistente a la intemperie, maciza y estable
- » Disponible en dos tamaños:
 - 100 x 50 x 38 cm
 - 100 x 50 x 70 cm

EDIFICACIÓN
Y CONSTRUCCIÓN

CERCADOS
Y VALLAS

PAVIMENTOS
Y CUBIERTAS

PARQUES
Y JARDINES

PLAZAS
Y JUEGOS INFANTILES

INDUSTRIA
Y PROYECTOS

ARCHIVOS
ADJUNTOS



PROTECTOR DE CABLE SUBTERRÁNEO

Con ranuras estabilizadoras

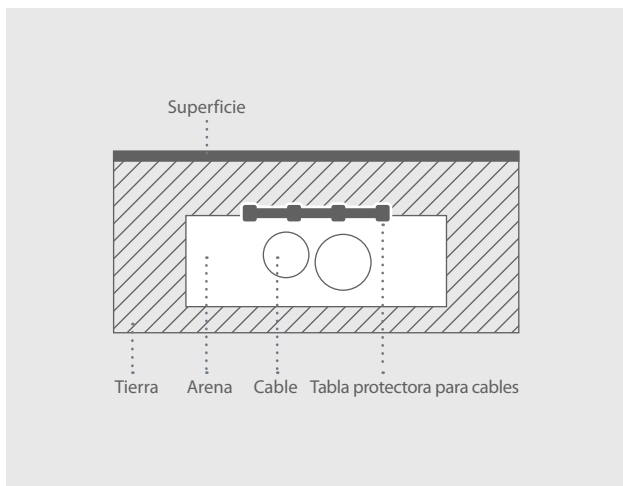

Color



INFORMACIÓN DEL PRODUCTO

- » Protege los cables y las líneas de suministro de daños durante los trabajos de excavación
- » Peso reducido, solo 7,2 kg cada uno
- » Muy seguro por su gran espesor
- » Dimensiones 101,0 x 20,0 x 5,0 cm



PERFIL TRIANGULAR

Estable, versátil y robusto

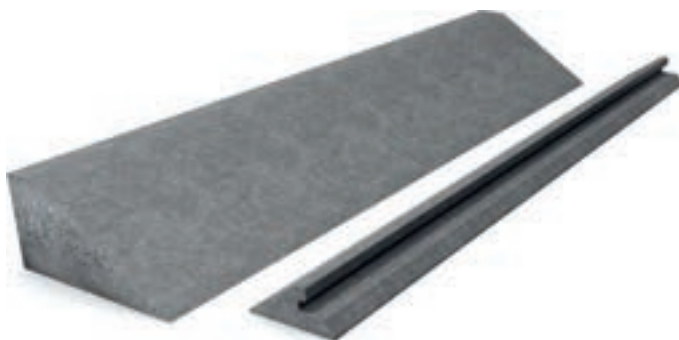

Color



INFORMACIÓN DEL PRODUCTO

- » Reutilizable
- » A diferencia de la madera no se pudre
- » Repelente de la humedad y la suciedad
- » Distintas medidas de perfil disponibles
- » Las siguientes dimensiones en sección transversal:
 - 12 x 24 cm, máx. Longitud 280 cm
 - 11,3 x 5,0 cm, máx. Longitud 240 cm





VISTA GENERAL DE LOS PERFILES



» Perfiles redondos

¿Está buscando un perfil determinado?

Es posible que asignemos uno de nuestros productos a un fin de utilización determinado, pero usted busque unas dimensiones concretas para un proyecto alternativo.

Para poderle ofrecer la posibilidad de encontrar el perfil que busca, independientemente de las asignaciones y denominaciones del producto, hemos ilustrado todas las geometrías en estas dos páginas dobles.

Se ilustran siempre los diámetros / dimensiones posibles en la longitud de producción máxima fabricada. Encontrará los perfiles más cortos en las páginas de producto correspondientes o simplemente puede cortarlos a medida.

Diámetro cm	Longitud (máx.) cm ¹	Catálogo Página
4,5	175,0	48
6,0	250,0	48
7,0	250,0	48
8,0	280,0	49
10,0	290,0	49
12,0	280,0	50
15,0	280,0	50
20,0	600,0	83

¹ Datos de longitud incl. punta



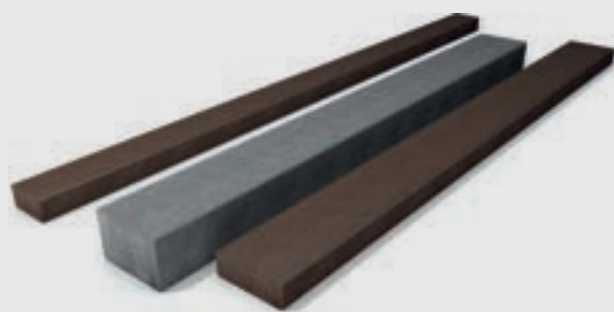

» Perfiles rectangulares

Altura cm	Anchura cm	Longitud (máx.) cm	Catálogo Página
1,9	14,0	250,0	42
2,0	6,0	150,0	40
2,0	10,0	280,0	40
2,0	20,0	200,0	40
2,0	40,0	40,0	38
2,5	5,0	300,0	40
2,5	7,5	275,0	42
2,5	12,0	280,0	40
2,5	15,0	300,0	42
2,5	100,0	100,0	38
2,5	105,0	205,0	38
2,7	15,0	360,0	80
2,8	13,0	280,0	45
2,8	14,7	360,0	43
2,8	19,5	300,0	81
3,0	6,0	280,0	40
3,0	10,0	280,0	40
3,0	12,5	280,0	43
3,0	15,0	300,0	42
3,0	20,0	300,0	41
3,0	40,0	40,0	38
3,4	14,7	305,0	43
3,5	10,0	360,0	42
3,5	12,0	280,0	41
3,5	13,5	280,0	41
3,8	9,0	360,0	42
3,8	13,0	280,0	45
3,8	14,0	240,0	42
3,8	15,0	360,0	80
4,0	4,0	300,0	34
4,0	8,0	280,0	41
4,0	17,0	300,0	76

Altura cm	Anchura cm	Longitud (máx.) cm	Catálogo Página
4,0	19,7	300,0	77
4,2	12,0	250,0	44
4,2	20,0	250,0	43/44
4,5	10,5	280,0	41
4,5	12,0	280,0	43
4,8	16,5	300,0	78
5,0	5,0	300,0	36
5,0	7,5	250,0	42
5,0	10,0	360,0	42
5,0	12,0	280,0	41
5,0	12,5	300,0	42
5,0	15,0	300,0	42
5,0	26,0	250,0	31
5,0	40,0	200,0	38
5,0	50,0	50,0	38
6,0	10,0	300,0	42
6,0	12,0	280,0	41
6,0	19,7	300,0	79
6,2	6,2	210,0	36
7,0	7,0	300,0	34
8,0	8,0	300,0	36
8,0	16,0	300,0	28
8,0	20,0	250,0	29
8,0	23,0	300,0	28
9,0	9,0	300,0	34
10,0	10,0	300,0	35/36
10,0	14,0	150,0	68
12,0	12,0	300,0	35
12,0	16,0	100,0	24
15,0	15,0	300,0	35
15,5	21,0	225,0	28
16,0	24,0	300,0	28

ÍNDICE

¿Sabe exactamente qué producto hanit® está buscando, conoce el nombre del producto o la categoría? Entonces puede encontrar rápida y fácilmente la página en nuestro índice de la lista de productos.

	Catálogo Página
A	
Adoquines	87
Anclaje	132
Anillo embellecedor	57
Apoyabrazo	132
Arenero Dahna	154
Arenero Gobi	159
Arenero Kalahari	159
Arenero Lut	155
Arenero Mojave	158
Arenero Namib	156
Arenero Sahara	157
Areneros	154-159
B	
Banco Algarve	110
Banco Bavaria	98
Banco Calero	96
Banco Canetti	92
Banco circular Gatton	120
Banco circular Roncade	121
Banco Cornwall	108
Banco Eclipse	105
Banco Eifel	100
Banco Eifel sin respaldo	100
Banco elevado Sapo	112
Banco elevado Tarlo	113
Banco Grand Canyon	123

	Catálogo Página
Banco High Line	106
Banco Highlands	109
Banco Hyde Park	94
Banco Hyde Park módulo de anexión	95
Banco Hyde Park módulo de conexión	95
Banco Hyde Park sin respaldo	94
Banco infantil Calero	148
Banco infantil Canetti con respaldo	146
Banco infantil Canetti sin respaldo	146
Banco infantil Mira	152
Banco infantil Pippolino	149
Banco Iona	122
Banco juvenil Tremezzo	125
Banco Mira	98
Banco Piccadilly	102
Banco Prato	109
Banco Provence	110
Banco rústico Taunus	101
Banco rústico Taunus sin respaldo	101
Banco Sapo	111
Banco Sapo sin respaldo	111
Banco Skater Collodi	124
Banco Somerset	108
Banco Sutton	104
Banco Tivoli	92
Banco Trafalgar Square	103
Banco Treptow	99
Banco Ueno	106
Banco Wall Street	107

	Catálogo Página
Banco Waza	99
Bancos y mesas infantiles	146-152
Barandas - Recambios	70
Barrera antimadriguera	39
Bloques de apoyo	165
Bobina para cables	169
Bolardos con cabeza diamante	54
Bolardos con cabeza hemisférica	56
Bolardos con cabeza piramidal	55
Bordillo	31
Bordillo en L	26
Bordillo en L esquinero	27
Bordillo para canteros	32
C	
Canaleta de ventilación	167
Canaleta para cables	168
Celosías trenzadas	72
Cercado	70
Compostador	139
Compostador para cementerios	140
Conjuntos de asiento	116-121
D-G	
Disco antihierbas	89
Eco-Loseta	88
Elementos de valla	58
Grupo infantil Forio	150-151
Grupo Isola	117

	Catálogo Página
Grupo Serengeti	116
Grupo Stelvio	118
H-I	
hanit® Ultra Cercado	68-69
hanit® Ultra Perfiles cuadrados	36
hanit® Ultra Postes	61
hanit® Ultra Tablas	42
hanit® Ultra Tablas machihembradas	43
hanit® Ultra Tablón estriado	80
hanit® Ultra Tarimas de terraza	80
hanit® Ultra Vallados	60
Hanpave™	85
J-K	
Jardinera en espiral	140
Jardinera Iberis	136
Jardinera Muscari	134
Jardinera Scilla	137
Jardinera Vinca	135
L	
Loseta cobertora industrial	89 / 164
Loseta móvil todoterreno	88
Loseta Paddock	84
M-O	
Macetero infantil Terra	160
Macetero Terra	138

ÍNDICE

	Catálogo Página
Marcador de cable	31
Mesa Calero	96
Mesa Eifel	100
Mesa elevada Calero	97
Mesa Hyde Park	95
Mesa infantil Calero	148
Mesa infantil Canetti	147
Mesa infantil Mira	152
Mesa infantil Tivoli	147
Mesa Mira	99
Mesa para barro	161
Mesa Taunus	101
Mesa Tivoli	93
Mesa Trinity	93
Mojón	31
P-Q	
Palizada encajable hueca	16-19
Palizada encajable maciza	16-19
Palizada redonda hueca	20-22
Palizada redonda maciza	20-22
Palizadas	16-25
Palizadas cuadradas huecas	24-25
Papelera Collec	142
Papelera Resco	142
Papelera Scori	141
Papelera Stora	143
Pared de ocultación	73
Pasarela enrollable	82
Pavimentos	84-89

	Catálogo Página
Perfil en U	30
Perfil triangular	170
Perfiles cuadrados	34-36
Perfiles en cruz	53
Pilotes	83
Postes	48-53
Postes cuadrados	52
Postes cuadrados reforzados	53
Postes redondos	48-50
Postes redondos reforzados	51
Postes y listones para vallas	59-61
Protección de anfibios	39
Protector de cable subterráneo	169
Puertas	64
R	
Reflectores par bolardos y palizadas	57
Refuerzo de bancada	39
Rejilla para césped	86
Reposera Aveto	115
Reposera Eldorado	114
Respaldo Forio	151
S	
Serie Bavaria	98-99
Serie Calero	96-97
Serie Calero Bar	97
Serie Eifel	100
Serie Hyde Park	94-95
Serie Taunus	101

Catálogo	
	Página
Serie Tivoli	92-93
Sistema de Baranda de acoplamiento	65
Sistema de Barandas	66-67
Sistema de valla de acoplamiento	62-64
Sistema para pared de ocultación	71
Suelo de rejilla	166
T-U	
Tabla estándar	40-41
Tabla estándar reforzada	44
Tabla machihembrada	43
Tabla machihembrada establos	45
Tabla machihembrada reforzada	44
Tabla para bancos Klassik	126-127
Tabla para bancos Kompakt	129
Tabla para bancos Premium	128
Tablas	40-45
Tablas para bancos pre ensambladas	130-131
Tablero estándar	38
Tablero estándar perforado	38
Tablón estriado machihembrado (con y sin refuerzo)	76
Tablón estriado sin machihembrar (con y sin refuerzo)	77-79
Taburete Calero	97
Tarimas de terraza	81
V-Z	
Vigas	28
Vigas con canto redondeado	29
Vigas, Traviesas	28

CONDICIONES DE VENTA Y SUMINISTRO

SCOPE OF APPLICATION

The following General Terms and Conditions of Business (GT&Cs) shall apply only in commercial transactions between Hahn Kunststoffe GmbH (supplier) and companies, merchants, legal entities under public law and special funds under public law.

I. GENERAL

- Orders shall become binding only as a result of the supplier's order acknowledgement. Changes and additions must be in text form. All offers shall be subject to change without notice, unless designated as fixed offers.
- These terms and conditions shall also apply to all future transactions between the supplier and the orderer without having to be expressly referred to again.
- The orderer's terms and conditions of business shall not apply, unless expressly accepted by the supplier.
- The orderer shall be responsible for the completeness, accuracy and timely submission of the execution documents to be obtained or drawn up by the orderer.
- If production capacities are reserved at the orderer's instigation, and execution fails to materialise or is delayed for reasons attributable to the orderer, the orderer shall be liable for the loss incurred as a result thereof.
- The supplier shall not be liable for evident printing errors.
- If any individual provisions are or become ineffective, this shall not affect the remaining terms and conditions.

II. PRICES

- Unless otherwise specifically agreed, the prices shall be understood as being ex works excluding freight charges, customs duties, import levies, incidental levies and packaging, plus value-added tax at the statutory rate.
- The prices have been calculated under the premise that pricing conditions will remain stable. If the prices (price of materials, wages, manufacturing costs etc.) materially change between the time of the conclusion of the contract and the actual delivery date, the supplier and the orderer shall agree upon an adjustment of the prices and of the cost portions for moulds. In the event of unforeseeable cost increases equal to least 20 % of the total cost, the supplier may rescind the contract if no agreement on a price adjustment is reached. The same shall apply to the orderer in the event of corresponding cost reductions.
- If it is agreed that the price shall depend upon the weight of the parts, the final price shall ensue from the weight of the samples approved.
- If the supplier has agreed to carry out installation or assembly, the orderer shall, in addition to the agreed fee, bear all customary incidental expenses such as travel expenses, the cost of transporting the tools of the trade and personal luggage, as well as the separation allowance, unless otherwise agreed.
- In the event of new orders (= follow-up orders),

the supplier shall not be bound by previous prices.

- For orders where the net value of the goods is below 75.00 €, a surcharge for quantities below minimum may be charged by us in the sum of 10.00 € net per order.

III. DUTY TO DELIVER / DUTY TO ACCEPT DELIVERY

- Unless otherwise agreed, the place of performance for the delivery shall be the works, the supply depot or the company operating on the supplier's behalf. Any delivery to a place other than the place of performance shall take place on the orderer's account and at the orderer's risk.
- Delivery periods mentioned in the offer or in the order acknowledgement shall be deemed to be merely approximate, unless fixed delivery periods have been expressly agreed. In principle, the delivery periods shall begin to run upon receipt of all documents and information necessary for the execution of the order, upon receipt of the down payment and upon timely delivery of the material to be supplied by the orderer. Unless otherwise expressly stipulated in the order acknowledgement, these periods shall relate to the provision of the goods for hand-over or shipment at the works or the supply deposit. If shipment is delayed or impossible through no fault of the supplier, the delivery period shall be deemed met upon notification of readiness for shipment.
- If, through the supplier's own fault, an agreed delivery period is not met, the orderer shall, unless it acted with gross negligence or wrongful intent, be entitled to demand compensation for default, or rescind the contract, upon the expiration of a reasonable grace period in writing, further claims being ruled out. The compensation for default shall be limited to a maximum of 5 % of the portion of the delivery that has not been carried out in conformity with the contract. Rescission shall be ruled out if the orderer itself defaulted on taking receipt.
- If, after the contract has been concluded, there are emerging indications that the orderer is insolvent or is solvent only to a limited extent, or indications of a considerable deterioration in the orderer's credit-worthiness, the supplier shall have the right to deliver concurrently with payment, unless the orderer provides sufficient security beforehand. The duty to deliver shall be suspended as long as the orderer is in arrears with a due amount owed to the supplier.
- Appropriate subdeliveries as well as reasonably acceptable deviations from the ordered quantities by up to plus/minus 10 % shall be permissible.
- In the case of call-off orders where the term, the manufacturing batch sizes and the date for acceptance have not been agreed upon, the supplier may, no later than three months after having acknowledged the order, demand that these details be bindingly specified. If the orderer fails to comply with this request within three weeks, the supplier shall be entitled to set a two-week grace period and, upon the expiration thereof, demand immediate

delivery concurrently with payment, rescind the contract and/or claim damages, at its option.

- If the orderer fails to meet its duties to accept delivery, the supplier shall, without prejudice to other rights, not be bound by the provisions concerning a self-help sale. Rather, the supplier may sell the delivery item on the open market after having given the orderer prior notice.
- With a view to the use of recycled material, the supplier shall be entitled to use raw materials and other materials deviating from the order acknowledgement and the sample provided, insofar as the usability of the goods is not materially restricted as a result of the use of such materials. This shall particularly apply to the colour and the surface finish of the material.
- Events of force majeure shall entitle the supplier to postpone the delivery for the duration of the hindrance plus a reasonable start-up period. In the case of permanent or long-lasting hindrances to delivery, the supplier shall be entitled to wholly or partly rescind the contract in respect of the portion not yet fulfilled. Strike, lockout or unforeseeable, unavoidable circumstances, e.g. operational disruptions that make it impossible for the supplier to deliver on time despite reasonable efforts, shall be deemed equivalent to force majeure; the supplier shall be required to furnish proof thereof. This shall apply even if the aforementioned hindrances occur during a period of default or at a subsupplier.

The supplier shall notify the orderer without delay if a case of force majeure, as set out in subsection 9, occurs. It shall keep to a minimum any adverse effects on the orderer.

- Contractual penalties shall enter into effect only as a result of an express written agreement.
- Packaging brought onto the market by the supplier shall be taken back at the works or the supply deposit within the scope of the statutory obligations, provided that the packaging is completely empty and clean and has been sorted and delivered by the buyer or at its expense.
- Returning of goods shall only be possible with the supplier's consent. 10 % of the net value of the goods, but at least 50.00 € net per order, shall be charged as a restocking fee. This shall also apply to orders already packed, but not yet collected.
- Entry Certificate / intra-Community delivery
 - The customer takes note that, if it collects the goods itself (or has the goods collected by a carrier engaged by the customer), and the goods enter another EU Member State, the customer will receive an invoice excluding value-added tax. This tax exemption for intra-Community deliveries shall be conditional upon the customer confirming that the goods have entered another EU Member State. Within three months of having collected the goods itself, the customer shall therefore confirm to us in writing that the goods have entered another EU Member State. By giving this confirmation, the customer declares that

the goods have actually entered another EU Member State (Entry Certificate).

- b) If we do not receive the Entry Certificate from the customer within three months of the customer having collected the goods itself, we shall be entitled to correct the invoice. By way of such invoice correction, we shall be permitted to include in the invoice the value-added tax arising if we do not receive the Entry Certificate. In this case, the customer must pay the value-added tax to us immediately.
- c) If the customer does not send us an Entry Certificate in due time, we shall, in the case of future purchases by the customer, be entitled to charge value-added tax even if the goods are collected by the customer itself and enter another EU Member State. In this case, we shall refund the value-added tax to the customer if the customer sends us an Entry Certificate.

IV. PACKAGING, SHIPMENT AND PASSAGE OF RISK

1. Unless otherwise agreed, the supplier shall choose the packaging, the method of shipment and the shipment route.
2. The risk of destruction or deterioration of the goods delivered shall pass to the orderer when the goods leave the supply works or the supply depot, even if "delivery carriage-paid" has been agreed. If dispatch is delayed through the fault of the orderer, the risk shall already pass upon notification of readiness for shipment. In these cases, the orderer shall be obliged to bear the storage costs.
3. Where "delivery carriage-paid" is agreed, this shall be subject to suitable access roads and to unloading by the orderer without delay; otherwise, the orderer shall be liable for any incurred loss and additional expenditure.
4. At the orderer's written request, the goods shall, at the orderer's expense, be insured against risks to be specified by the orderer.

V. SECURITY RIGHTS

1. The deliveries shall remain the supplier's property until all claims to which the supplier is entitled against the orderer have been satisfied, even if the purchase price for specifically designated claims has been paid. In the case of a running account, the retained title to the deliveries (goods under retention of title) shall be deemed to be security for the supplier's invoice balance. If the supplier becomes liable on the basis of a bill of exchange in the context of the payment of the purchase price, the retention of title shall not cease to exist before the bill of exchange has been honoured by the buyer as the drawee.
2. Any reworking or processing by the orderer shall be undertaken on the supplier's behalf without any possibility of acquisition of title in accordance with Section 950 BGB [German Civil Code]. The supplier shall, in a proportion equivalent to the ratio of the net invoice value of its goods to the net invoice value of the goods to be reworked or processed, become co-owner of the thus resulting item, which, as goods under retention of title, shall serve to secure the supplier's claims under subsection 1.
3. If the orderer processes (combines/mixes) the delivery item with other goods not belonging to the supplier, the provisions under Sections 947 and 948 BGB shall apply, with the consequence that the supplier's co-ownership

share in the new item shall then be deemed to be goods under retention of title within the meaning of these terms and conditions.

4. On-selling of the goods under retention of title by the orderer shall be permitted only in the ordinary course of business and on condition that the orderer likewise reaches an agreement with its customers on retention of title in accordance with subsections 1 to 3. The orderer shall not be entitled to make any other dispositions in respect of the goods under retention of title, in particular to pledge these goods or assign them as security.
5. In case of on-selling, the orderer hereby assigns to the supplier in advance, until all the supplier's claims have been satisfied, the claims ensuing from on-selling as well as the other legitimate claims against its customers, along with all subsidiary rights. At the supplier's request, the orderer shall be obliged to provide the supplier, without delay, with all information and documents necessary for the assertion of the supplier's rights in relation to the orderer's customer.
6. If the goods under retention of title are, by agreement in accordance with subsection 2 and/or 3, on-sold by the orderer together with other goods not belonging to the supplier, the assignment of the purchase-price claim under subsection 5 shall apply only to the invoiced value of the supplier's goods under retention of title.
7. If the value of the security existing for the supplier exceeds the supplier's total claims by more than 20 %, the supplier shall, to this extent, release security of the supplier's choosing at the orderer's request.
8. Any pledging or seizure of the goods under retention of title by a third party shall be reported to the supplier without delay. Intervention costs resulting therefrom shall invariably be chargeable to the orderer, unless borne by third parties.

VI. DEFECTS IN QUALITY

1. Upon receipt of the delivery, the orderer shall, without delay, check whether the goods have been made available faultlessly and completely, and shall immediately report in writing any detectable defects. In all other respects, Section 377 HGB [German Commercial Code] shall apply. Subject to VI. (5), the samples approved by the orderer in writing shall determine the quality and design.
2. All parts or services exhibiting a defect within the limitation period under VI. (4) shall, at the supplier's option, be rectified, replaced or rendered anew free of charge, insofar as the cause of such defect already existed at the time of the passage of risk. If the supplier fails to meet this obligation within a reasonable period, or if such rectification fails despite a repeated attempt, the orderer shall be entitled to reduce the purchase price or rescind the contract. Further claims, in particular expenditure reimbursement or damage claims on account of a defect or on account of defect-related consequential loss, shall exist only within the scope of the provisions relating to X. Replaced parts shall be returned to the supplier, carriage unpaid, on request.
3. If the supplier has advised the orderer outside of its contractual service, it shall be liable for the functionality and suitability of the delivery item only if this was expressly warranted beforehand. Insofar as the supplier has made statements relating to the usability of the products, such statements shall constitute a

separate advisory service only if this has been expressly agreed in writing.

4. Unless otherwise agreed, all quality-related defects shall become statute-barred twelve months after the passage of risk. Insofar as the law mandatorily prescribes longer periods, these shall apply. Damage claims shall be subject to statutory limitation. However, damage claims on account of a breach of the duty to render supplementary performance shall not be assertable if supplementary performance can be lawfully refused in accordance with sentence 1.
5. The use of recycle may lead to fluctuations in the quality, particularly the colour, of the products. In this respect, the samples that are, on request, presented to the orderer by the supplier for examination shall constitute non-binding viewing items. Minor deviations therefrom shall not give any entitlement to lodge a complaint. The reference to technical standards shall serve as a service specification and not be interpreted as a guarantee of specific qualities. Defects in quality shall not exist if the items delivered are suitable for the use intended under the contract, or for the customary use, and exhibit a quality customary of items of the same kind, and which the buyer can expect of this type of item. In this respect, the use of recycle shall be particularly taken into account. For this reason, agreements on desired colours shall also be possible merely within the scope of such manufacturing-related fluctuations in colour. If the item delivered is used outdoors and is exposed to the weather for a relatively long period, it must be additionally taken into account that air pollution, "acid" rain and other effects of the weather (in particular UV radiation) can alter the surface and colours. However, this shall not affect the useful life. Guarantees of colour fastness (particularly in the case of white) are ruled out. Additionally, fluctuations in the dimensions (of up to 3 %) may arise. Temperature-dependent fluctuations of +/- 1.5 % in length are customary in the case of plastic profiles and must be taken into account when installing. These fluctuations in length shall be excluded from liability.
6. Any autonomous rectification work and improper handling by the orderer shall cause all defect-related claims to be lost.
7. Wear and tear to the customary extent shall not give rise to warranty claims.
8. Recourse claims under Sections 478, 479 BGB shall exist only insofar as the claim brought by the consumer was justified, and only to the statutory extent, but not for goodwill arrangements not agreed upon with the supplier, and shall be conditional upon compliance with obligations to give notification of defects.

VII. TERMS OF PAYMENT

1. Unless otherwise confirmed by us, payments, including payments for subdeliveries, shall be made in cash within 7 days of the invoice date with a 2 % cash discount or within 21 days without any deduction, all expenses being borne by the buyer. A prerequisite for the granting of the cash discount is that all undisputed invoices due earlier must have been settled. No cash discount shall be granted for any payments by bill of exchange.
2. Planned custom-made products shall be paid at the rate of 30 % upon placement of the order, 60 % upon notification of readiness for delivery and 10 % upon delivery of the goods.

3. All payments shall be made in € (euros) exclusively to the supplier. Agents shall not be entitled to collect payments.
4. Transportation and pallet costs as well as labour costs and the cost of merchandise included in the delivery shall not be subject to a cash discount.
5. If the agreed date for payment is exceeded, interest shall be charged at the statutory rate, unless the supplier proves a higher loss. The orderer reserves the right to prove that it is not at fault.
6. We shall decide on the acceptance of bills of exchange on a case-by-case basis; acceptance thereof shall only be on account of payment; crediting shall be subject to the bills of exchange being honoured. The orderer shall bear all costs, discount charges and payment collection charges. There shall be no possibility of a cash account in the case of bills of exchange. In the case of third-party bills of exchange, we shall provide no warranty for timely collection or timely protestation.
7. If a bill of exchange or a cheque is not honoured in due time, or the buyer does not meet its payment obligations, or we become aware of circumstances that call into question the buyer's credit-worthiness, all claims shall fall due immediately, even if deferment has been approved.
8. The orderer shall be entitled to rights of set-off only if its claims have been established by a final and non-appealable court judgement, are undisputed or have been acknowledged by us. The orderer shall be authorised to exercise a right of retention insofar as its counter-claim is based on the same contractual relationship.
9. Unless otherwise expressly stipulated regarding redemption, any payment received shall serve first of all to settle any due, outstanding items still existing, and the surplus amount shall then be credited against the invoice for which the payment was intended.
10. Claims against us shall not be assigned to third parties.

VIII. MOULDS (TOOLS)

1. The supplier is, and shall remain, the owner of moulds manufactured in connection with the order by the supplier itself or by a third party engaged by the supplier. Any charging of (pro-rata) mould costs shall not indicate that the orderer is to become the owner of the moulds. Moulds shall be used exclusively for the orderer's orders as long as the orderer meets its obligations to pay and accept. If the moulds become unusable due to wear and tear in the course of normal use, the supplier may charge (pro-rata) mould costs anew. The supplier shall be obliged to replace these moulds free of charge if these moulds are necessary for fulfilling an output quantity guaranteed to the orderer. Subject to prior notification of the orderer, the supplier's obligation to hold such moulds in safekeeping shall cease to exist two years after the last delivery of parts from the mould.
2. The price for moulds shall also include the costs for one single supply of samples, but not the costs for testing and machining devices, nor for alterations brought about by the orderer. Costs for any additional supply of samples for reasons attributable to the supplier shall be borne by the supplier.
3. If the orderer is to become the owner of the moulds by agreement, this shall require an express written agreement. In this case, title

shall pass upon full payment of the purchase price. Instead of the moulds being handed over to the orderer, the moulds shall be held in safekeeping for the benefit of the orderer. Regardless of the orderer's statutory right to recover possession, and the service life of the moulds, the supplier shall be entitled to exclusively possess the moulds until the contract has ended. The supplier shall mark the moulds as third-party property and, at the orderer's request, insure them at the orderer's expense.

4. In the case of the orderer's own moulds as per subsection 3 and/or moulds made available by the orderer on loan, the supplier's liability regarding safe-keeping and maintenance shall be limited to the diligence that it applies in its own affairs. Servicing and insurance costs shall be borne by the orderer. The supplier's obligations shall cease to exist if the moulds are not collected within a reasonable period following completion of the order and a corresponding request to the orderer. As long as the orderer has not fully met its contractual obligations, the supplier shall invariably be entitled to retain the moulds.

IX. SUPPLY OF MATERIAL BY THE ORDERER

1. If material is supplied by the orderer, this material shall, at the orderer's expense and risk, be supplied in due time and in faultless condition with an appropriate quantity surplus of at least 5 %.
2. If these prerequisites are not met, the delivery period shall be reasonably extended. Except in cases of force majeure, the orderer shall bear the resulting extra costs, including costs in connection with interruptions in manufacture.

X. DAMAGE CLAIMS

1. Damage claims against us or our agents, on whatever legal basis, in particular also for indirect and consequential loss, are ruled out. This shall not apply in cases of wrongful intent, gross negligence, absence of features warranted, mortal injury, physical injury or health damage or in cases of culpable breach of duties material to the contract. In the case last mentioned, our liability shall be limited to the foreseeable loss typical of this type of contract.

XI. PROPERTY RIGHTS

1. If the supplier is required to deliver on the basis of drawings, models or samples from the orderer or using parts supplied by the orderer, the orderer shall be accountable that no third-party property rights in the country of destination of the goods are infringed as a result thereof. The supplier shall point out to the orderer any rights known to it. The orderer shall indemnify the supplier against third-party claims and compensate for any loss incurred. If a third party pleading a property right belonging to it prohibits the supplier from manufacturing or delivering, the supplier shall be entitled, without examination of the legal position, to discontinue the work until the legal position has been clarified by the orderer and the third party. If the delay makes it unreasonable to expect the supplier to continue the order, the supplier shall be entitled to rescind the order.
2. Any drawings and samples that have been made available to the supplier and have not led to an order shall be returned on request; otherwise, the supplier shall be entitled to destroy them three months after having submitted the offer. This obligation shall apply

to the orderer accordingly. The party entitled to undertake such destruction shall give the contractual partner timely prior notification of its intention to undertake such destruction.

3. The supplier shall be entitled to the copyrights and, where applicable, industrial property rights, in particular all rights of use and exploitation, in the models, moulds, devices, drafts and drawings created by the supplier or by third parties on its behalf.
4. If other defects in title exist, No. VI. shall apply to these accordingly.
5. Unless otherwise agreed, the orderer shall be obliged to deliver free of third-party industrial property rights and copyrights merely in the country of the place of delivery. Insofar as a third party asserts legitimate claims against the orderer on the basis of an infringement of property rights as a result of deliveries used in conformity with the contract, the orderer shall, within a limitation period of one year from delivery, at its option either obtain a right of use for the delivery concerned, modify the delivery in such a way that the property right is not infringed, or exchange the delivery. If this is not possible for the orderer on reasonable terms, the orderer shall be entitled to the statutory rights of rescission and price reduction, damage claims of any kind being ruled out. This limitation shall apply only insofar as the supplier, its statutory representatives or its agents have not acted with wrongful intent or gross negligence. The aforementioned obligations shall exist only insofar as the orderer gives, without delay, written notification of the claims asserted by the third party, an infringement is not acknowledged, and all defensive measures and settlement negotiations remain reserved to the supplier. Claims of the orderer shall be ruled out insofar as the orderer is at fault for the property right infringement. This shall also apply insofar as the infringement of the property right is due to specific instructions given by the orderer.

XII. PLACE OF PERFORMANCE AND PLACE OF JURISDICTION

1. The place where the supplier's company headquarters are situated shall be the exclusive place of jurisdiction. The supplier may, at its option, also bring an action at the place where the orderer's headquarters are situated.
2. German law shall apply exclusively. The application of the United Nations Convention of 11 April 1980 on Contracts for the International Sale of Goods (BGB 1989, p. 586) for the Federal Republic of Germany (BGB 1990, p. 1477) is ruled out.

Hahn Airport, 1 January 2020

WARRANTY FOR hanit® RECYCLED PLASTIC PRODUCTS

1. DURATION OF WARRANTY

For orders starting from 01 January 2011 the companies of the HAHN Group guarantee that hanit® recycled plastic products are delivered free of material defects and will not show any for 20 years after delivery.

Colour is not a part of this warranty.

2. MATERIAL PROPERTIES OF HANIT® RECYCLED PLASTIC PRODUCTS

Recycled plastic products may show variations in colour and dimensions (up to 3%). Recycled products may show production-related textured surfaces, inclusions, and cavities. Due to this, the given weight and dimensions are approximate only.

3. WARRANTY CONDITIONS

HAHN will replace hanit® recycled plastic products after thorough inspection, should our goods be found to be defective during the warranty period in spite of proper application and use (Replacement Delivery Guarantee).

Installation and application of our products according to assembly and installation instructions are a prerequisite for warranty adjustments.

Any reimbursements of transport costs, installation, re-installation, consequential damage, disassembly, or other costs are excluded from this warranty.

4. WARRANTY HANDLING

For correct and speedy processing in case of a warranty claim, please contact HAHN in writing and include the following documentation:

- » a copy of the invoice
- » a detailed description of the defect
- » photos and/or a sample of the faulty product

5. EXCLUSION OF WARRANTY

The following items do not constitute warranty claims:

- a) defects that can be ascribed to normal wear
- b) defects such as discolouration and expansion caused by weather and climatic conditions
- c) defects caused by actions of the customer or third parties (improper use and assembly, modification of the product, use of parts from other suppliers, inappropriate transport, packaging, and storage).
- d) second quality and remaining stock sales
- e) custom-made products, industrial profiles, finished parts and systems
- f) goods not manufactured by companies of the HAHN Group
- g) reinforced posts and boards, warranty for this product is restricted to 5 years.

6. PLACE OF JURISDICTION

The place of jurisdiction shall be the supplier's registered business address. This warranty is valid in addition to our general terms of sales and delivery. The laws of Germany shall apply exclusively.

Hahn Airport, 01.11.2020

IMPRINT

HAHN Kunststoffe GmbH

Gebäude 1027 · 55483 Hahn-Flughafen

Phone: +49 (0) 6543 9886 - 0

Email: info@hahnkunststoffe.de

Web: www.hanit.de

DESIGN

Werbeagentur zweipunktnull GmbH
www.zweipunktnull.de

COPYRIGHT

Reprinting, even of extracts, is prohibited without the written approval of HAHN Kunststoffe GmbH and, where approval is given, the corresponding reference to the source must be provided. The same shall apply to recording in electronic databases and reproductions on CD-ROM.

MISCELLANEOUS

We cannot be liable for print errors. Subject to errors; we reserve the right to make any technical changes and improvements. Printed colours may vary slightly from the originals. All product illustrations alike. Product illustrations are not to scale.

PICTURE CREDITS

3D-models: zweipunktnull, Photos: Thorsten Gauls · www.gauls-die-fotografen.com, Photostock: www.fotolia.de, www.istockphoto.com, 500px.com

HAHN

KUNSTSTOFFE

HAHN Kunststoffe GmbH

Gebäude 1027
55483 Hahn-Flughafen
Alemania

☎ +34 930 155 275

☎ +49 6543 9886-26 (Alemania)

✉ export@hahnkunststoffe.de

🌐 www.hahnkunststoffe.com

@ www.yourplastics.net

✉ yourplastics@montoliu.net

☎ 606 187 794 / 973 44 90 46

📍 Pol. Ind. Camp Llong. C/ Gregal, 3-5

📍 Ctra. Camarasa, s/n. 25600 **BALAGUER** (Lleida).

YOUR PLASTICS®

RECICLED PLASTIC · URBAN & RURAL MOBILIARY